



Inflate Your Fun™



PICTURE NON CONTRACTUAL  
IMAGE À TITRE D'EXEMPLE  
IMAGEN NO CONTRACTUAL  
IMAGEM NÃO CONTRATUAL  
IMMAGINE A SOLO SCOPO ILLUSTRATIVO  
OBRAZ NIE ODPOWIADA WYMIAROM RZECZYWISTYM  
AZ ÁBRA NEM A VALÓSÁGOS MÉRETEKET TÜKRÖZI

# STEEL PRO™ FRAME POOL

OWNER'S MANUAL

[www.bestway-service.com](http://www.bestway-service.com)



No Jumping  
Shallow Water

Não pular  
Água rasa

No saltar  
Água poco profunda

Nicht springen!  
Seichtes Wasser.

Älä hyppää  
Matala vesi

Niet Springen  
Ondiep Water

Vietato saltare  
Acqua bassa  
Interdit de sauter  
Niveau d'eau bas

МНН ПИНАТЕ  
РHXА НЕРА

He прыгать  
Мелкая вода

Nie skakać  
Płytko woda

Tilos ugrani  
Sekély víz

Hoppa inte i.  
Vattnet är grunt



No Diving  
Shallow Water

Não mergulhar  
Água rasa

No Diving  
Água poco profunda

Nicht tauchen!  
Seichtes Wasser.

Älä sukella  
Matala vesi

Niet Duiken  
Ondiep Water

Vietato tuffarsi  
Acqua bassa

Interdit de plonger  
Niveau d'eau bas

МНН КАНЕТЕ БОУТТЕ  
РHXА НЕРА

He нырять  
Мелкая вода

Nie nurkować  
Płytko woda

Tilos Fejest Ugrani  
Sekély Víz

Dyk inte.  
Vattnet är grunt



*Inflate Your Fun™*

**Product Description**

Type	Dimension	Installation Type	Kit
56045	244cm x 61cm (8' x 24")	To be placed on the ground	<input type="checkbox"/> Ladder <input type="checkbox"/> Drain System <input type="checkbox"/> Pool Cover <input type="checkbox"/> Filtration System <input type="checkbox"/> Ground Cloth <input type="checkbox"/> Maintenance Kit
56026	305cm x 76cm (10' x 30")	To be placed on the ground	<input type="checkbox"/> Ladder <input type="checkbox"/> Drain System <input type="checkbox"/> Pool Cover <input type="checkbox"/> Filtration System <input type="checkbox"/> Ground Cloth <input type="checkbox"/> Maintenance Kit
56059	305cm x 76cm (10' x 30")	To be placed on the ground	<input type="checkbox"/> Ladder <input type="checkbox"/> Drain System <input type="checkbox"/> Pool Cover <input checked="" type="checkbox"/> Filtration System <input type="checkbox"/> Ground Cloth <input type="checkbox"/> Maintenance Kit
56048	305cm x 76cm (10' x 30")	To be placed on the ground	<input type="checkbox"/> Ladder <input type="checkbox"/> Drain System <input type="checkbox"/> Pool Cover <input checked="" type="checkbox"/> Filtration System <input type="checkbox"/> Ground Cloth <input type="checkbox"/> Maintenance Kit
56030	366cm x 76cm (12' x 30")	To be placed on the ground	<input type="checkbox"/> Ladder <input type="checkbox"/> Drain System <input type="checkbox"/> Pool Cover <input type="checkbox"/> Filtration System <input type="checkbox"/> Ground Cloth <input type="checkbox"/> Maintenance Kit
56062	366cm x 76cm (12' x 30")	To be placed on the ground	<input type="checkbox"/> Ladder <input type="checkbox"/> Drain System <input type="checkbox"/> Pool Cover <input checked="" type="checkbox"/> Filtration System <input type="checkbox"/> Ground Cloth <input type="checkbox"/> Maintenance Kit
56050	366cm x 76cm (12' x 30")	To be placed on the ground	<input type="checkbox"/> Ladder <input type="checkbox"/> Drain System <input type="checkbox"/> Pool Cover <input checked="" type="checkbox"/> Filtration System <input type="checkbox"/> Ground Cloth <input type="checkbox"/> Maintenance Kit
56260	366cm x 100cm (12' x 39.5")	To be placed on the ground	<input checked="" type="checkbox"/> Ladder <input type="checkbox"/> Drain System <input checked="" type="checkbox"/> Pool Cover <input checked="" type="checkbox"/> Filtration System <input type="checkbox"/> Ground Cloth <input type="checkbox"/> Maintenance Kit
56261	366cm x 100cm (12' x 39.5")	To be placed on the ground	<input type="checkbox"/> Ladder <input type="checkbox"/> Drain System <input type="checkbox"/> Pool Cover <input checked="" type="checkbox"/> Filtration System <input type="checkbox"/> Ground Cloth <input type="checkbox"/> Maintenance Kit
56088	366cm x 122cm (12' x 48")	To be placed on the ground	<input checked="" type="checkbox"/> Ladder <input type="checkbox"/> Drain System <input checked="" type="checkbox"/> Pool Cover <input checked="" type="checkbox"/> Filtration System <input type="checkbox"/> Ground Cloth <input type="checkbox"/> Maintenance Kit
56205	366cm x 122cm (12' x 48")	To be placed on the ground	<input type="checkbox"/> Ladder <input type="checkbox"/> Drain System <input type="checkbox"/> Pool Cover <input checked="" type="checkbox"/> Filtration System <input type="checkbox"/> Ground Cloth <input type="checkbox"/> Maintenance Kit
56259	366cm x 122cm (12' x 48")	To be placed on the ground	<input checked="" type="checkbox"/> Ladder <input type="checkbox"/> Drain System <input checked="" type="checkbox"/> Pool Cover <input checked="" type="checkbox"/> Filtration System <input type="checkbox"/> Ground Cloth <input type="checkbox"/> Maintenance Kit
56263	427cm x 122cm (14' x 48")	To be placed on the ground	<input type="checkbox"/> Ladder <input type="checkbox"/> Drain System <input type="checkbox"/> Pool Cover <input checked="" type="checkbox"/> Filtration System <input type="checkbox"/> Ground Cloth <input type="checkbox"/> Maintenance Kit
56264	427cm x 122cm (14' x 48")	To be placed on the ground	<input checked="" type="checkbox"/> Ladder <input type="checkbox"/> Drain System <input checked="" type="checkbox"/> Pool Cover <input checked="" type="checkbox"/> Filtration System <input type="checkbox"/> Ground Cloth <input type="checkbox"/> Maintenance Kit
56276	427cm x 122cm (14' x 48")	To be placed on the ground	<input type="checkbox"/> Ladder <input type="checkbox"/> Drain System <input type="checkbox"/> Pool Cover <input checked="" type="checkbox"/> Filtration System <input type="checkbox"/> Ground Cloth <input type="checkbox"/> Maintenance Kit
56017	457cm x 91cm (15' x 36")	To be placed on the ground	<input type="checkbox"/> Ladder <input type="checkbox"/> Drain System <input type="checkbox"/> Pool Cover <input type="checkbox"/> Filtration System <input type="checkbox"/> Ground Cloth <input type="checkbox"/> Maintenance Kit
56066	457cm x 91cm (15' x 36")	To be placed on the ground	<input checked="" type="checkbox"/> Ladder <input type="checkbox"/> Drain System <input checked="" type="checkbox"/> Pool Cover <input checked="" type="checkbox"/> Filtration System <input type="checkbox"/> Ground Cloth <input type="checkbox"/> Maintenance Kit
56052	457cm x 91cm (15' x 36")	To be placed on the ground	<input type="checkbox"/> Ladder <input type="checkbox"/> Drain System <input checked="" type="checkbox"/> Pool Cover <input checked="" type="checkbox"/> Filtration System <input type="checkbox"/> Ground Cloth <input type="checkbox"/> Maintenance Kit
56100	457cm x 122cm (15' x 48")	To be placed on the ground	<input checked="" type="checkbox"/> Ladder <input type="checkbox"/> Drain System <input checked="" type="checkbox"/> Pool Cover <input checked="" type="checkbox"/> Filtration System <input type="checkbox"/> Ground Cloth <input type="checkbox"/> Maintenance Kit
56101	457cm x 122cm (15' x 48")	To be placed on the ground	<input type="checkbox"/> Ladder <input type="checkbox"/> Drain System <input type="checkbox"/> Pool Cover <input checked="" type="checkbox"/> Filtration System <input type="checkbox"/> Ground Cloth <input type="checkbox"/> Maintenance Kit
56266	488cm x 122cm (16' x 48")	To be placed on the ground	<input checked="" type="checkbox"/> Ladder <input type="checkbox"/> Drain System <input checked="" type="checkbox"/> Pool Cover <input checked="" type="checkbox"/> Filtration System <input type="checkbox"/> Ground Cloth <input type="checkbox"/> Maintenance Kit
56267	488cm x 122cm (16' x 48")	To be placed on the ground	<input type="checkbox"/> Ladder <input type="checkbox"/> Drain System <input type="checkbox"/> Pool Cover <input checked="" type="checkbox"/> Filtration System <input type="checkbox"/> Ground Cloth <input type="checkbox"/> Maintenance Kit
56277	488cm x 122cm (16' x 48")	To be placed on the ground	<input checked="" type="checkbox"/> Ladder <input type="checkbox"/> Drain System <input checked="" type="checkbox"/> Pool Cover <input checked="" type="checkbox"/> Filtration System <input type="checkbox"/> Ground Cloth <input type="checkbox"/> Maintenance Kit
56070	549cm x 107cm (18' x 42")	To be placed on the ground	<input type="checkbox"/> Ladder <input type="checkbox"/> Drain System <input type="checkbox"/> Pool Cover <input checked="" type="checkbox"/> Filtration System <input type="checkbox"/> Ground Cloth <input type="checkbox"/> Maintenance Kit
56072	549cm x 107cm (18' x 42")	To be placed on the ground	<input checked="" type="checkbox"/> Ladder <input type="checkbox"/> Drain System <input checked="" type="checkbox"/> Pool Cover <input checked="" type="checkbox"/> Filtration System <input type="checkbox"/> Ground Cloth <input type="checkbox"/> Maintenance Kit
56113	549cm x 122cm (18' x 48")	To be placed on the ground	<input type="checkbox"/> Ladder <input type="checkbox"/> Drain System <input checked="" type="checkbox"/> Pool Cover <input checked="" type="checkbox"/> Filtration System <input type="checkbox"/> Ground Cloth <input type="checkbox"/> Maintenance Kit
56115	549cm x 122cm (18' x 48")	To be placed on the ground	<input checked="" type="checkbox"/> Ladder <input type="checkbox"/> Drain System <input checked="" type="checkbox"/> Pool Cover <input checked="" type="checkbox"/> Filtration System <input type="checkbox"/> Ground Cloth <input type="checkbox"/> Maintenance Kit
56232	549cm x 132cm (18' x 52")	To be placed on the ground	<input checked="" type="checkbox"/> Ladder <input type="checkbox"/> Drain System <input checked="" type="checkbox"/> Pool Cover <input checked="" type="checkbox"/> Filtration System <input type="checkbox"/> Ground Cloth <input type="checkbox"/> Maintenance Kit
56233	549cm x 132cm (18' x 52")	To be placed on the ground	<input type="checkbox"/> Ladder <input type="checkbox"/> Drain System <input type="checkbox"/> Pool Cover <input checked="" type="checkbox"/> Filtration System <input type="checkbox"/> Ground Cloth <input type="checkbox"/> Maintenance Kit
56280	549cm x 132cm (18' x 52")	To be placed on the ground	<input checked="" type="checkbox"/> Ladder <input type="checkbox"/> Drain System <input checked="" type="checkbox"/> Pool Cover <input checked="" type="checkbox"/> Filtration System <input type="checkbox"/> Ground Cloth <input type="checkbox"/> Maintenance Kit

Thank you for buying a Bestway pool. In order to ensure that you gain maximum enjoyment and safe use of your pool please follow the installation instructions in the DVD enclosed (except for 244cm x 61cm/8' x 24" pool) in your retail box along with the important safety guidelines in your owner's manual.

**Assembly usually takes approximately 20 minutes with 2-3 people. (Except for 549cm x 107cm / 18' x 42", 549cm x 122cm / 18' x 48", 549cm x 132cm / 18' x 52" pools.)**

**Assembly usually takes approximately 30 minutes with 2-3 people. (For 549cm x 107cm / 18' x 42", 549cm x 122cm / 18' x 48", 549cm x 132cm / 18' x 52" pools.)**

See below for part descriptions.

**Parts:**

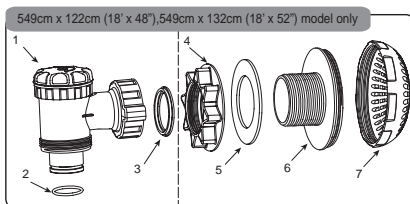

Description	Pool Size & Part No.	
	549cm x 122cm (18' x 48")	549cm x 132cm (18' x 52")
1. Control Valve		
2. O-ring	P6D510	P6H510
3. Control Valve Gasket		
4. Connector Nut		
5. Gasket	P6D511	P6H511
6. Connector		
7. Debris Screen		

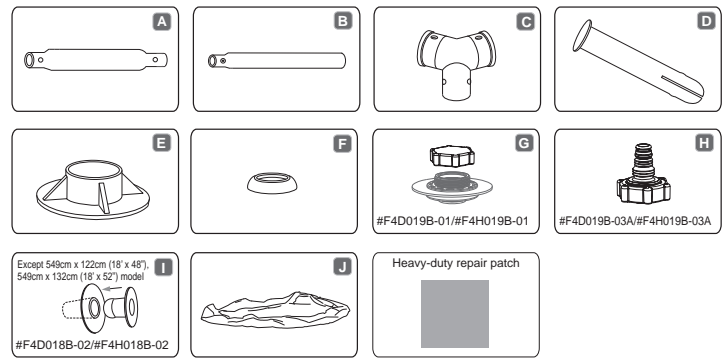

**Note: Drawings not scaled to size. Please see FAQ'S for additional information.**

Ref#	Description	Pool Size & Quantity											
		244cm x 61cm (8' x 24")	305cm x 76cm (10' x 30")	366cm x 76cm (12' x 30")	366cm x 100cm (12' x 39.5")	366cm x 122cm (12' x 48")	427cm x 122cm (14' x 48")	457cm x 91cm (15' x 36")	457cm x 122cm (15' x 48")	488cm x 122cm (16' x 48")	549cm x 107cm (18' x 42")	549cm x 122cm (18' x 48")	549cm x 132cm (18' x 52")
A	Top Rail	8	10	12	12	14	14	15	16	18	18	18	
B	Vertical Pool Leg	8	10	12	14	14	15	16	18	18	18	18	
C	T-Connector	8	10	12	14	14	15	16	18	18	18	18	
D	Pin	18	22	26	30	30	32	34	38	38	38	38	
E	Footing	8	10	12	14	14	15	16	18	18	18	18	
F	Gasket	18	22	26	30	30	32	34	38	38	38	38	
G	Drain Valve (#F4D019B-01)	1	1	1	0	1	1	0	1	1	0	0	
	Drain Valve (#F4H019B-01)	0	0	0	1	0	0	1	0	0	1	0	
H	Hose Adaptor (#F4D019B-03A)	1	1	1	0	1	1	0	1	1	0	0	
	Hose Adaptor (#F4H019B-03A)	0	0	0	1	0	0	1	0	0	1	0	
I	Stopper Plug (#F4D018B-02)	2	2	2	0	2	2	0	2	0	0	0	
	Stopper Plug (#F4H018B-02)	0	0	0	2	0	0	2	0	0	0	0	
J	Liner	1	1	1	1	1	1	1	1	1	1	1	

**WARNING**

Read the manual and follow the instructions relating to safety tips, correct and complete product assembly, setting into service, use and maintenance.  
 The use of a kit swimming pool implies the respect of the safety instructions described in the manual of maintenance and use.  
 The safety of your children depends entirely on you! Children under 5 years old are at greatest risk. Please take care to avoid accidents.  
 Continuous and competent adult supervision of children and the handicapped is required at all times.  
 Assign at least one person in charge of safety. Increase supervision if there are several people in the swimming pool. Teach your children to swim if possible. Your children's safety is your responsibility! The risk is the greatest when children are under five. Remember accidents don't just happen to others! Be prepared to react. Without adult supervision, your child's life is in danger.  
 For safety, please do not set up your pool on a terrace/balcony.  
 Remember to place our pool where it's possible to drain it easily avoiding flooding.  
 Never let children enter or remain in the pool or pool area without adult supervision or if they are not wearing life saving devices.  
 Do not allow access to the pool without a lifejacket or vest for a child not knowing how to swim well and not accompanied in the water.  
 Test the water temperature before entering the pool by splashing water on your neck, arms and legs.  
 Under no circumstances should any user jump or dive into the pool, serious injury or death could result. Prohibit running, playing games and other strenuous exercise near the swimming pool.  
 Pool and accessories should only be assembled by competent adults.  
 Your pool should be filled by low pressure water flow in order to prevent undue stress to the liner. Bestway will not be responsible for damage to the pool due to filling via water-truck. (See FAQ's)  
 Do not straddle, sit, stand, lean over or put pressure onto the top rail, doing so could result in collapse of the pool and flooding, causing serious personal injury and/or damage to personal property.  
 Do not leave toys near or in an unsupervised swimming pool.  
 Do not swim alone.  
 Do not use your pool under the use of alcohol, drugs or medicaments.  
 Store chemicals and accessories out of the reach of children.  
 Never add chemicals to pool while it is occupied. Consult a specialist pool supply retailer to ensure correct chemical usage.  
 Always keep the pool water clean.  
 Pool water should be tested regularly to ensure that the PH and chlorine concentration in the water is optimal for safe and enjoyable use throughout the season.  
 Household pets should be kept clear of pool area to avoid structural damage to pool.  
 Surround your pool with a fence and ensure the gate is kept closed at all times.  
 Cover pool when not in use. Neither children nor adults can be seen inside the pool if the cover is in use.  
 Remove cover completely when in use.  
 A working electronic detector should be installed to alert you if someone has entered the pool area.  
 Under no circumstances should this equipment replace an adult's nearby supervision.  
 Do not leave ladder in pool when pool is unattended. Remember to empty and store the pool during the winter times and if the pool is not used.  
 Only use Bestway accessories with Bestway pools.  
 Properly maintain your pool in order to increase life span and safe use. (See Pool Maintenance Section)  
 Do not operate pump while pool is in use.



**Children will be in danger without adequate supervision.**

Forbid the access of the pool in case of damage of the filter pump.  
 Renew the water regularly.  
 Do not put the empty pool on the ground.  
 Do not call near the pool, avoid neglected supervision due to calling.

All equipment should be inspected frequently for signs of deterioration, corrosion, broken parts or other hazards which may cause injury.  
 Remember to reapply sunscreen protection regularly and always after swimming.  
 Failure to follow these instructions can result in property damage, injury or death, especially for children.  
 Failure to comply with maintenance instructions may lead to serious health hazards, especially for children.

**SAFETY**

Learn the necessary rescue operations, especially those relating to rescuing children.  
 Rescue equipment should be located near the pool and the supervising adult should be fully trained to use it.

Rescue equipment should include but not limited to items such as coastguard approved ring buoy with attached rope and strong, rigid Rescue Pole of at least 366cm (12').

**Post emergency numbers including:**

- Fire (France 18)
- Police
- Ambulance (France 15)
- Poison Control Hotline
- Full home address

Keep a cordless water-resistant phone nearby pool during use.

**In case of an accident:**

- Take all the children out of the water immediately.
- Call for emergency support and follow their instruction/advice.
- Replace wet clothing with dry clothing.

Watch and react! When supervising children stay close at hand and always be alert.

Teach your children to swim as soon as possible.

All filtering systems are compliant with installation standard NF C 15-100 stating that any electrical appliance located less than 3.5 meters from the pool and freely accessible must only have a 12V supply. Any electrical appliance with a 220V mains supply must be located at least 3.5 meters from the edge of the pool. Always ask the manufacturer for advice before making any change to one or more components of the filtering system. (For France only)

**PLEASE READ CAREFULLY AND RETAIN FOR FUTURE REFERENCE.**

**Preparation**

**NOTE: The pool must be set up on a completely flat and level surface. Please do not install the pool if the surface is inclined or slope.**

- Check with your local city council for by-laws relating to fencing, barriers, lighting and safety requirements and ensure you comply with all laws.
- Take the pool and accessories out of the carton with care. If the pool set comes with a ladder, the ladder requires a crosshead screwdriver or an adjustable wrench ( not included ) to assemble.
- Locate your pool with a minimum of 122cm (4 feet) space on all sides so that a child can not use an object to climb into the pool. Do not set up directly under overhead power lines or trees and be sure the location does not contain underground utility pipes, lines or cables of any kind.
- It is essential the pool is set up on solid, level ground. If the pool is set up on uneven ground it can result in collapse of the pool and flooding, causing serious personal injury and/or damage to personal property. Setting up on uneven ground will void the warranty and service claims.
- Sand should not be used to create a level base, the ground should be dug out if necessary.
- Do not set pool up on driveways, decks, platforms, gravel or asphalt. Ground should be firm enough to withstand the pressure of the water; mud, sand, soft / loose soil or tar are not suitable.
- The ground must be cleared of all objects and debris including stones and twigs.

**NOTE:** Lawn or other vegetation under the pool will die and may cause odors and slime, therefore we recommend removing all grass from where the pool will be located. Avoid locating your pool over or beside areas prone to aggressive plant and weed species as they may grow through the ground cloth or liner.

• We highly recommend that once the pool is unfolded on the ground cloth to let it sit exposed to direct sunlight for 1 hour or more so that the pool is more flexible during set up.

• If purchased with a pump, the pump should be installed after pool is fully assembled. Remember to locate the intake and return outlets towards the outside power source.

**NOTE:** If you bought a filter pump, this element has a separate manual instructions. Please open its relative box for details.

• If you bought a separate ladder for your pool, make sure it matches the pool size.

• Regularly check to make sure the ladder is properly assembled.

**NOTE:** The ladder is only to be used for entering and exiting the pool.

**Installation**

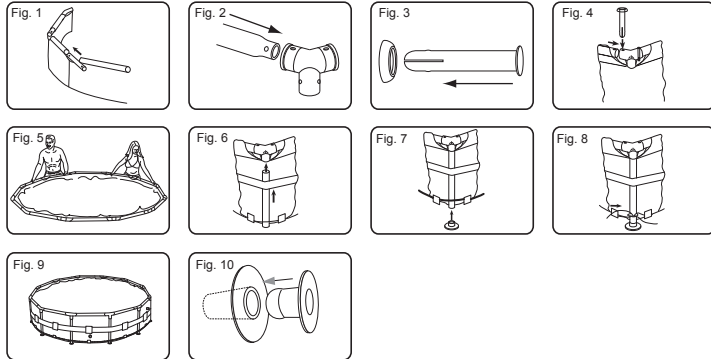

**Assembly of the Steel Pro Frame pool can be completed without tools.**

**NOTE:** It is important to assemble pool in the order shown below.

1. Lay out all parts and check that you have the correct quantities as listed in the parts guide. If you are missing any part do not assemble the pool, contact our Customer Service Department for assistance.
2. If pool was purchased with a ground cloth, spread carefully at the desired location. Ensure the pool is located within distance of a 220-240volt AC outlet protected by a RCD (Residual Current Device).
3. Spread out the pool and make sure the pool is right side up, let it sit exposed to direct sunlight for 1 hour or more so that the pool is more flexible during set up.
4. Turn the pool so the drain valve is near the area where your plan to drain the water and pump valves are facing the RCD outlet.
 

**ATTENTION:** Do not drag the pool on the ground in order to avoid puncturing from sharp objects. Bestway Inflatables will not be responsible for damage caused to the pool due to mishandling or failure to follow these instructions.
5. Insert the stopper plug into the inlet and outlet on the wall of the pool from the inside of the pool. (See Fig.10)
 

**NOTE:** For 549cm x 122cm (18' x 48'), 549cm x 132cm (18' x 52') pools, please refer to the connection valve installation on following page.
6. Insert top rail (A) into the pole pockets at the top of the pool. (See Fig.1)
7. Connect top rail (A) with T-Connector (C) at each of corner and insert pins (D) into gasket (F) first and then into pre-drilled holes of the frame.
 

**NOTE:** The gasket cups should face downwards to prevent water leaking into the top rails. (See Fig.2,3,4)
8. Repeat steps 6 and 7 until all top rails (A) are connected with T-Connectors (C) and the top frame is set up. For ease of assembly slightly raise the last 2 rails to an inverted v shape and insert into the last T-Connectors(C). Slowly lower until fully connected taking care not to pinch your fingers. (See Fig.5)
9. Put all vertical pool legs (B) inside the bottom rope and the pool wall band. Connect vertical pool leg (B) into the bottom of the T-Connector (C) . Make sure the vertical pool leg (B) has the spring loaded pins at the top when connecting the T-Connector (C). (See Fig.6)
 

**NOTE:** For 244cm x 61cm (8' x 24') pools, no bottom rope and wall band. For 305cm x 76cm (10' x 30'), 366cm x 76cm (12' x 30') pools, no bottom rope.
10. Attach all footings (E) to the bottom of the vertical pool legs (B). (See Fig.7)
11. Tighten the rope at the bottom of the pool until the legs are straight. (See Fig.8)
12. Pull the frame from different directions to ensure all rails, pool legs and connectors are firmly jointed. (See Fig.9)
13. Ensure drain valve is firmly closed.
14. Put 1" to 2" water in the pool to cover the floor. Once pool floor is slightly covered, gently smooth out all wrinkles. Start in the center of the pool and work your way clockwise to the outside.

**Connection Valve Assembly**

For 549cm x 122cm (18' x 48'), 549cm x 132cm (18' x 52') pool model

1. Screw the Debris Screen onto the Connector. (See Fig.12)
2. From inside the pool, insert this assembled Unit to the pool's inlet A and outlet B. (See Fig.13)



**NOTE:** Ensure the Gasket is properly in place on the assembled Unit inside of the pool liner.

3. From outside of the pool, tighten the Connector Nut onto the assembled Unit. (See Fig. 14)

4. Hand-tighten the Control Valve to the assembled Unit. (See Fig.15)

**NOTE:** Check that both the Control Valve Gasket and O-ring are correctly positioned on the Control Valve.

5. Refer to the pool manual for the rest of the pool installation.

**OPERATION NOTE:** Use the control screw on top of the Control Valve to open and close the Valve. (See Fig.16)

6. Make sure the valve is closed.

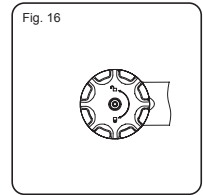
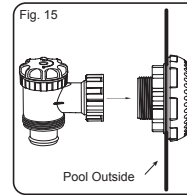
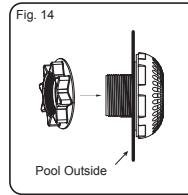
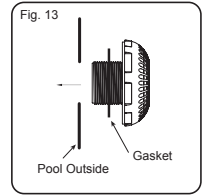
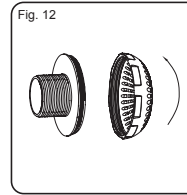
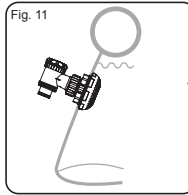

**Filling Pool with Water**

**ATTENTION:** Do not leave pool unattended while filling with water

1. Fill pool to drain valve.

**STOP**

2. Turn water off. Check that the water is not collecting on any side to ensure the pool is level. If pool is not level, drain water and re-level ground by digging out (See Fig. 19). Never attempt to move the pool with water in it, serious personal injury or damage to the pool may result.

**NOTE:** Your pool may contain up to xxxxx liters/xxxxx gallons which equals xxxxx pounds of pressure. If your pool has any bulge or uneven side then the pool is not level, the sides may burst and the water may discharge suddenly causing serious personal injury and/or damage to property.

3. When level, fill pool to lowest pump valve.

**STOP**

4. Turn water off. Check valves for secure fit.

5. Fill pool until water capacity is 90%. DO NOT OVERFILL as this could cause the pool to collapse. In times of heavy rainfall you may need to empty some of the water to ensure the level is correct. (See Fig. 18)

6. Check pool for any leaks at valves or seams, check ground cloth for any evident water loss. Do not add chemicals until this has been done.

7. In the event of a leak, patch your pool using the patch kit provided. Refer to the FAQ's for further information.

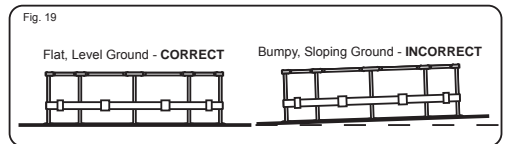
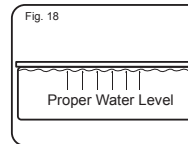

**NOTE:** Drawings for illustration purpose only. May not reflect actual product. Not to scale.

**Pool Maintenance**

If you do not adhere to the maintenance guidelines below, your health might be at risk, especially that of your children.

**NOTE:** The filter pump is used to circulate the water and to filter small particles to keep your water free of suspended dirt particles. In order to keep your pool water clean and hygienic you must add chemicals.

To keep your pool clean:

1. Contact your local pool supply shop for advice and purchase of chemicals and PH kits. One of the most important factors to increase the life of the liner is to keep continuously clean and healthy water. Please follow strictly the instructions from professional technicians for the water treatment through the use of chemicals.
  2. Locate a bucket of water next to pool to clean users' feet before entering pool.
  3. Cover the pool when not in use.
  4. Skim pool regularly to avoid settled dirt.
  5. Check the filter cartridge regularly, change filter cartridge if filter cartridge remains soiled or discolored. Suggest replacing the filter cartridge every 2 weeks.
  6. Gently clean any scum from the side with a clean cloth.
  7. To improve the water quality we suggest to use Bestway accessories like skimmer, maintenance kits. Please visit our website [www.bestway-service.com](http://www.bestway-service.com) or contact your pool supplier. Please be careful in case of rain water, kindly check that the water level is not higher than the expected one. If so, please act consequently.
- Proper maintenance can maximize the life of your pool.**

**ATTENTION:** Do not use pump when pool is in use.

During the season of use of the swimming pool, the filtration system must be necessarily put into service every day, enough for a long time to assure at least a complete renewal of the volume of water.

**Repair**

If your pool is damaged, use the repair patch. -see FAQ's for instructions.

**Dismantling**

1. Unscrew the drain valve cap on the outside of the pool counter clockwise and remove.
2. Connect the adaptor to the hose and put the other end of the hose in the area where you are going to drain your pool. (Check local regulations for drainage by-laws).
3. Screw control ring of the hose adaptor onto the drain valve clockwise. The drain valve will be open and water will start to drain automatically.
 

**ATTENTION:** Water flow can be controlled with the control ring.
4. When draining is finished, unscrew the control ring to close the valve.
5. Disconnect the hose.
6. Screw the cap back onto the drain valve.
7. Air dry pool.

**ATTENTION:** Do not leave the drained pool outside.

**Storage**

1. Please remove all the accessories and spare parts of the pool and store them clean and dry.
2. Once pool is completely dry, sprinkle with talcum powder to prevent pool from sticking together, fold pool carefully. If pool is not completely dry, mould may result and will damage the pool liner.
3. Store liner and accessories in a dry place with a moderate temperature between 5°C / 41°F and 38°C / 100°F.



- During rainy season, pool and accessories should be stored as above instruction also.
- Unproper draining of the pool might cause serious personal injury and/or damage to personal property.

#### Frequently Asked Questions

##### 1. What is a suitable base for the Frame Set pool?

Almost any completely flat, solid, level surface can be used. Do not use sand as a leveling material as it is prone to shifting under the pool. The ground should be dug out until it is perfectly level. Do not set up on driveways, decks, platforms, gravel or asphalt. The ground should be firm enough to withstand the weight and pressure of the water: mud, sand, soft / loose soil or tar are not suitable. A concrete base can be used but care should be taken not to drag the pool across the surface as abrasions could tear the liner. If the pool is to be set up on a lawn, it is recommended that the grass is removed from where the pool will sit as it will die and may cause odors / slime. Certain types of hardy grass can grow through the liner as can aggressive bushes / plants by the side of the pool. Ensure adjacent vegetation is cut back where necessary. Use of a ground cloth assists in protecting the base of the pool.

##### 2. How will I know if my pool is set up on unlevelled ground?

If your pool appears to be bulging on one side it is not set up on level ground. It is important that you empty your pool and move the pool to a level site. If the pool is not on level ground it will place undue stress on the seams and could result in the seams bursting which will cause flooding, property damage and potentially personal injury or death.

Fill your pool following the instructions in the owner's manual carefully. This will ensure that you do not waste water and the pool can be moved easily so that the ground can be leveled at an appropriate time and not after you have completely filled it with water.

##### 3. Can I have my pool filled by a water service?

We recommend using a garden hose under low pressure for filling your pool. If it is necessary to use a water delivery service, it is best to fill the pool with one inch of water by hose and smooth wrinkles first. Use a water service that is able to regulate the flow of water to prevent damage. Ensure you stop at each step as noted in the instruction manual to ensure your pool is level. Bestway will not be held responsible for pools damaged or weakened by water delivery services.

##### 4. What is the maximum fill height of the pool?

Fill pool until water capacity is 90% up to the bottom of the top rail of the pool. Never attempt to fill your pool beyond the base of the rail. We recommend leaving extra room to account for water displacement when occupants are inside the pool. You may have to top up the water during the season which has been lost through evaporation or normal use.

##### 5. My pool is leaking, what do I do to fix it?

The pool does not need to be emptied to fix any holes. Self-adhesive underwater repair patches can be purchased at your local pool / hardware store. For external use, use the repair patch provided. For internal holes, clean the hole on the inside of the pool to wipe off any oils and algae. Cut a circle large enough to cover the hole and apply the patch securely onto the side in the water. Cut a second patch and apply to the outside of the pool for extra strength. If the hole is in the base of the pool use one patch only and weigh it down with a heavy object while it bonds. If you have patched the pool when it is empty we recommend you leave it at least 12 hours before filling.

##### 6. Where can I buy filter cartridges and how often should I change them?

Filter cartridges to fit your filter pump should be available from the store where you purchased your pool. If not, most mass retailers sell filter cartridges as an accessory. If you are unable to obtain replacements please call our toll-free number and we will assist you in finding a source local to you. The cartridges should be changed every 2 weeks dependent upon use of the pool. Check the filter on a weekly basis and clean by hosing down any debris and particles. **Note:** Ensure your pump is disconnected from the electrical supply before checking the filter cartridge. You can also visit our website [www.bestway-service.com](http://www.bestway-service.com) for cartridge purchase.

##### 7. How many times a year should I change the water?

This is dependant on the amount of use the pool receives, and the attention paid to covering the pool and keeping chemicals properly balanced. If maintained correctly the water should last a full summer season. Please contact your local pool chemical supplier for detailed information regarding chemicals, they will be able to advise you how to best maintain the cleanliness of your water.

##### 8. Do I need to take my pool down for the winter?

Yes, Above-ground pools may collapse under the weight of ice and snow and the PVC walls will be damaged. We recommend taking the pool down when temperatures fall below 8°C / 45°F. The pool should be stored indoors in a moderate temperature between 5°C / 41°F and 38°C / 100°F. Please store away from chemicals and rodents and out of the reach of children.

##### 9. My pool is fading – why is that?

Excessive use of chemicals can cause the color of the inside of the liner to fade; this is similar to a swimsuit fading over time from repeated contact with chlorinated water.

##### 10. How many years will the pool last?

There is no set time limit for the pool to last; following the instructions in the owner's manual and with proper care, maintenance and storage you can considerably increase the life of your pool. Improper set-up, use or care can result in failure of the pool.

##### 11. Do you recommend the use of a filter pump with a Bestway pool?

Absolutely! We strongly recommend you the use of a filter pump which could maintain the water of the pool clean.

##### 12. Which are the most important functions of my filter pump?

The most important function of a filter pump is the elimination of every sort of impurity from the water by the aid of a filter cartridge and chemical products for its sterilization.

## Limited BESTWAY® Manufacturer's Warranty



The product you have purchased comes accompanied a limited warranty. Bestway® stands behind our quality guarantee and assures, through a replacement warranty, your product will be free from manufacturer's defects that result in leaks.

To enact a claim, this warranty card must be filled out completely and returned along with: (1) Your purchase receipt (2) Cut the drain valve placed on the wall of pool together with the nearby production batch number and copy them to your purchase receipt. Before cutting the pool, please contact your after sales center for instructions.

Bestway® is not responsible for economic loss due to water or chemical costs. With the exception of replacement product, the results of leak are not Bestway® responsibility. Bestway® will not place any products deemed to have been neglected or having been used outside of the owner's manual guidelines.



TO: Bestway® SERVICE DEPARTMENT DATE \_\_\_\_\_

Customer Code Number \_\_\_\_\_

FAX/E-MAIL/TEL: Please refer to your country according to the information you find on the back cover Please provide your address details in full. Note: Incomplete address details will result in delayed shipments.

### REQUIRED INFORMATION - PLEASE WRITE THE DELIVERY ADDRESS

Name: \_\_\_\_\_

Address: \_\_\_\_\_

Zipcode: \_\_\_\_\_

City: \_\_\_\_\_

Country: \_\_\_\_\_

Telephone: \_\_\_\_\_

Mobile: \_\_\_\_\_



E-MAIL: \_\_\_\_\_

Fax: \_\_\_\_\_

Please fill clearly your item code: \_\_\_\_\_

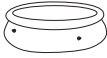
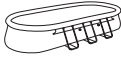
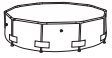
### Select the product you have purchased

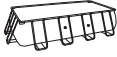
 FAST SET™ POOLS	 OVAL FAST SET™ POOLS	 STEEL PRO™ FRAME POOLS
244cm x 66cm.	488cm x 305cm x 107cm.	244cm x 51cm.
305cm x 76cm.	549cm x 366cm x 122cm.	244cm x 61cm.
366cm x 76cm.	610cm x 366cm x 122cm.	305cm x 76cm.
366cm x 91cm.	732cm x 366cm x 122cm.	356cm x 102cm.
457cm x 91cm.		366cm x 76cm.
457cm x 107cm.		366cm x 100cm.
457cm x 122cm. (Blue)		366cm x 122cm.
457cm x 122cm. (Grey)		427cm x 122cm.
549cm x 122cm.		457cm x 91cm.
		457cm x 122cm.
		488cm x 122cm.
		549cm x 107cm.
		549cm x 122cm.
		549cm x 132cm.

 RECTANGULAR FRAME POOLS	 SPLASH FRAME POOLS
287cm x 201cm x 100cm.	221cm x 150cm x 43cm.
404cm x 201cm x 100cm.	239cm x 150cm x 58cm.
412cm x 201cm x 122cm.	259cm x 170cm x 61cm.
549cm x 274cm x 122cm.	300cm x 201cm x 66cm.
671cm x 366cm x 132cm.	400cm x 211cm x 81cm.
732cm x 366cm x 132cm.	

### Description of problem

- Item tears / Leaking     Faulty welding     Faulty upper ring     Faulty drain valve  
 Item is incomplete, Which part is missing - Please put the code you find on the instruction manual

Others, please describe \_\_\_\_\_

For request of spare parts consumer has to send us also the page of the manual with a cross near the missing or faulty part.

**All the information given need to be complete in order to receive our assistance. You have to send also a copy of your purchase receipt together with this fax. YOU CAN ALSO VISIT OUR WEB SITE: [www.bestway-service.com](http://www.bestway-service.com)**

**Description du produit**

Type	Dimensions	Type d'installation	Kit
56045	244cm x 61cm (8pi x 24po)	Placer sur le sol	<input type="checkbox"/> Échelle <input type="checkbox"/> Système de drainage <input type="checkbox"/> Bâche de couverture <input type="checkbox"/> Système de Filtration <input type="checkbox"/> Tapis de sol <input type="checkbox"/> Kit d'entretien
56026	305cm x 76cm (10pi x 30po)	Placer sur le sol	<input type="checkbox"/> Échelle <input type="checkbox"/> Système de drainage <input type="checkbox"/> Bâche de couverture <input type="checkbox"/> Système de Filtration <input type="checkbox"/> Tapis de sol <input type="checkbox"/> Kit d'entretien
56059	305cm x 76cm (10pi x 30po)	Placer sur le sol	<input type="checkbox"/> Échelle <input type="checkbox"/> Système de drainage <input type="checkbox"/> Bâche de couverture <input checked="" type="checkbox"/> Système de Filtration <input type="checkbox"/> Tapis de sol <input type="checkbox"/> Kit d'entretien
56048	305cm x 76cm (10pi x 30po)	Placer sur le sol	<input type="checkbox"/> Échelle <input type="checkbox"/> Système de drainage <input type="checkbox"/> Bâche de couverture <input checked="" type="checkbox"/> Système de Filtration <input type="checkbox"/> Tapis de sol <input type="checkbox"/> Kit d'entretien
56030	366cm x 76cm (12pi x 30po)	Placer sur le sol	<input type="checkbox"/> Échelle <input type="checkbox"/> Système de drainage <input type="checkbox"/> Bâche de couverture <input type="checkbox"/> Système de Filtration <input type="checkbox"/> Tapis de sol <input type="checkbox"/> Kit d'entretien
56062	366cm x 76cm (12pi x 30po)	Placer sur le sol	<input type="checkbox"/> Échelle <input type="checkbox"/> Système de drainage <input type="checkbox"/> Bâche de couverture <input checked="" type="checkbox"/> Système de Filtration <input type="checkbox"/> Tapis de sol <input type="checkbox"/> Kit d'entretien
56050	366cm x 76cm (12pi x 30po)	Placer sur le sol	<input type="checkbox"/> Échelle <input type="checkbox"/> Système de drainage <input type="checkbox"/> Bâche de couverture <input checked="" type="checkbox"/> Système de Filtration <input type="checkbox"/> Tapis de sol <input type="checkbox"/> Kit d'entretien
56260	366cm x 100cm (12pi x 39.5po)	Placer sur le sol	<input checked="" type="checkbox"/> Échelle <input type="checkbox"/> Système de drainage <input type="checkbox"/> Bâche de couverture <input checked="" type="checkbox"/> Système de Filtration <input type="checkbox"/> Tapis de sol <input type="checkbox"/> Kit d'entretien
56261	366cm x 100cm (12pi x 39.5po)	Placer sur le sol	<input checked="" type="checkbox"/> Échelle <input type="checkbox"/> Système de drainage <input type="checkbox"/> Bâche de couverture <input checked="" type="checkbox"/> Système de Filtration <input type="checkbox"/> Tapis de sol <input type="checkbox"/> Kit d'entretien
56088	366cm x 122cm (12pi x 48po)	Placer sur le sol	<input checked="" type="checkbox"/> Échelle <input type="checkbox"/> Système de drainage <input type="checkbox"/> Bâche de couverture <input checked="" type="checkbox"/> Système de Filtration <input type="checkbox"/> Tapis de sol <input type="checkbox"/> Kit d'entretien
56205	366cm x 122cm (12pi x 48po)	Placer sur le sol	<input checked="" type="checkbox"/> Échelle <input type="checkbox"/> Système de drainage <input type="checkbox"/> Bâche de couverture <input checked="" type="checkbox"/> Système de Filtration <input type="checkbox"/> Tapis de sol <input type="checkbox"/> Kit d'entretien
56259	366cm x 122cm (12pi x 48po)	Placer sur le sol	<input checked="" type="checkbox"/> Échelle <input type="checkbox"/> Système de drainage <input checked="" type="checkbox"/> Bâche de couverture <input checked="" type="checkbox"/> Système de Filtration <input type="checkbox"/> Tapis de sol <input type="checkbox"/> Kit d'entretien
56263	427cm x 122cm (14pi x 48po)	Placer sur le sol	<input checked="" type="checkbox"/> Échelle <input type="checkbox"/> Système de drainage <input type="checkbox"/> Bâche de couverture <input checked="" type="checkbox"/> Système de Filtration <input type="checkbox"/> Tapis de sol <input type="checkbox"/> Kit d'entretien
56264	427cm x 122cm (14pi x 48po)	Placer sur le sol	<input checked="" type="checkbox"/> Échelle <input type="checkbox"/> Système de drainage <input type="checkbox"/> Bâche de couverture <input checked="" type="checkbox"/> Système de Filtration <input type="checkbox"/> Tapis de sol <input type="checkbox"/> Kit d'entretien
56276	427cm x 122cm (14pi x 48po)	Placer sur le sol	<input checked="" type="checkbox"/> Échelle <input type="checkbox"/> Système de drainage <input type="checkbox"/> Bâche de couverture <input checked="" type="checkbox"/> Système de Filtration <input type="checkbox"/> Tapis de sol <input type="checkbox"/> Kit d'entretien
56017	457cm x 91cm (15pi x 36po)	Placer sur le sol	<input type="checkbox"/> Échelle <input type="checkbox"/> Système de drainage <input type="checkbox"/> Bâche de couverture <input type="checkbox"/> Système de Filtration <input type="checkbox"/> Tapis de sol <input type="checkbox"/> Kit d'entretien
56066	457cm x 91cm (15pi x 36po)	Placer sur le sol	<input checked="" type="checkbox"/> Échelle <input type="checkbox"/> Système de drainage <input type="checkbox"/> Bâche de couverture <input checked="" type="checkbox"/> Système de Filtration <input type="checkbox"/> Tapis de sol <input type="checkbox"/> Kit d'entretien
56052	457cm x 91cm (15pi x 36po)	Placer sur le sol	<input checked="" type="checkbox"/> Échelle <input type="checkbox"/> Système de drainage <input type="checkbox"/> Bâche de couverture <input checked="" type="checkbox"/> Système de Filtration <input type="checkbox"/> Tapis de sol <input type="checkbox"/> Kit d'entretien
56100	457cm x 122cm (15pi x 48po)	Placer sur le sol	<input checked="" type="checkbox"/> Échelle <input type="checkbox"/> Système de drainage <input checked="" type="checkbox"/> Bâche de couverture <input checked="" type="checkbox"/> Système de Filtration <input type="checkbox"/> Tapis de sol <input type="checkbox"/> Kit d'entretien
56101	457cm x 122cm (15pi x 48po)	Placer sur le sol	<input checked="" type="checkbox"/> Échelle <input type="checkbox"/> Système de drainage <input type="checkbox"/> Bâche de couverture <input checked="" type="checkbox"/> Système de Filtration <input type="checkbox"/> Tapis de sol <input type="checkbox"/> Kit d'entretien
56266	488cm x 122cm (16pi x 48po)	Placer sur le sol	<input checked="" type="checkbox"/> Échelle <input type="checkbox"/> Système de drainage <input checked="" type="checkbox"/> Bâche de couverture <input checked="" type="checkbox"/> Système de Filtration <input type="checkbox"/> Tapis de sol <input type="checkbox"/> Kit d'entretien
56267	488cm x 122cm (16pi x 48po)	Placer sur le sol	<input checked="" type="checkbox"/> Échelle <input type="checkbox"/> Système de drainage <input checked="" type="checkbox"/> Bâche de couverture <input checked="" type="checkbox"/> Système de Filtration <input type="checkbox"/> Tapis de sol <input type="checkbox"/> Kit d'entretien
56277	488cm x 122cm (16pi x 48po)	Placer sur le sol	<input checked="" type="checkbox"/> Échelle <input type="checkbox"/> Système de drainage <input checked="" type="checkbox"/> Bâche de couverture <input checked="" type="checkbox"/> Système de Filtration <input type="checkbox"/> Tapis de sol <input type="checkbox"/> Kit d'entretien
56070	549cm x 107cm (18pi x 42po)	Placer sur le sol	<input checked="" type="checkbox"/> Échelle <input type="checkbox"/> Système de drainage <input checked="" type="checkbox"/> Bâche de couverture <input checked="" type="checkbox"/> Système de Filtration <input type="checkbox"/> Tapis de sol <input type="checkbox"/> Kit d'entretien
56072	549cm x 107cm (18pi x 42po)	Placer sur le sol	<input checked="" type="checkbox"/> Échelle <input type="checkbox"/> Système de drainage <input checked="" type="checkbox"/> Bâche de couverture <input checked="" type="checkbox"/> Système de Filtration <input type="checkbox"/> Tapis de sol <input type="checkbox"/> Kit d'entretien
56113	549cm x 122cm (18pi x 48po)	Placer sur le sol	<input checked="" type="checkbox"/> Échelle <input type="checkbox"/> Système de drainage <input checked="" type="checkbox"/> Bâche de couverture <input checked="" type="checkbox"/> Système de Filtration <input type="checkbox"/> Tapis de sol <input type="checkbox"/> Kit d'entretien
56115	549cm x 122cm (18pi x 48po)	Placer sur le sol	<input checked="" type="checkbox"/> Échelle <input type="checkbox"/> Système de drainage <input checked="" type="checkbox"/> Bâche de couverture <input checked="" type="checkbox"/> Système de Filtration <input type="checkbox"/> Tapis de sol <input type="checkbox"/> Kit d'entretien
56232	549cm x 132cm (18pi x 52po)	Placer sur le sol	<input checked="" type="checkbox"/> Échelle <input type="checkbox"/> Système de drainage <input checked="" type="checkbox"/> Bâche de couverture <input checked="" type="checkbox"/> Système de Filtration <input type="checkbox"/> Tapis de sol <input type="checkbox"/> Kit d'entretien
56233	549cm x 132cm (18pi x 52po)	Placer sur le sol	<input checked="" type="checkbox"/> Échelle <input type="checkbox"/> Système de drainage <input checked="" type="checkbox"/> Bâche de couverture <input checked="" type="checkbox"/> Système de Filtration <input type="checkbox"/> Tapis de sol <input type="checkbox"/> Kit d'entretien
56280	549cm x 132cm (18pi x 52po)	Placer sur le sol	<input checked="" type="checkbox"/> Échelle <input type="checkbox"/> Système de drainage <input checked="" type="checkbox"/> Bâche de couverture <input checked="" type="checkbox"/> Système de Filtration <input type="checkbox"/> Tapis de sol <input type="checkbox"/> Kit d'entretien

Merci d'avoir acheté une piscine Bestway. Afin de vous assurer le divertissement maximal et le maximum de sécurité dans l'usage de votre piscine, veuillez suivre les instructions d'installation contenues dans le DVD inclus dans l'emballage (sauf pour la piscine 244cm x 61cm /8pi x 24po) ainsi que les instructions de sécurité de votre manuel.

**Il faut environ 20 minutes pour le montage avec 2-3 personnes. (Sauf pour piscines 549cm x 107cm /18pi x 42po, 549cm x 122cm /18pi x 48po, 549cm x 132cm /18pi x 52po.)**  
**Il faut environ 30 minutes pour le montage avec 2-3 personnes. (Pour produits de taille: 549cm x 107cm /18pi x 42po, 549cm x 122cm /18pi x 48po, 549cm x 132cm /18pi x 52po.)**

**Voir ci-dessous les descriptions des pièces.**

**Pièces:**

Uniquement modèle 549cm x 122cm (18pi x 48po), 549cm x 132cm (18pi x 52po)

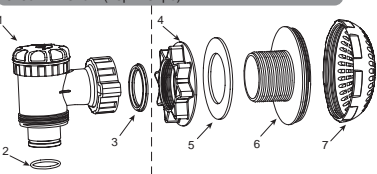

Description	Taille piscine et No.	
	549cm x 122cm (18pi x 48po)	549cm x 132cm (18pi x 52po)
1. Soupape de réglage		
2. Joint torique	P6D510	P6H510
3. Joint de la soupape de réglage		
4. Ecrou du raccord		
5. Joint	P6D511	P6H511
6. Raccord		
7. Grille de protection		

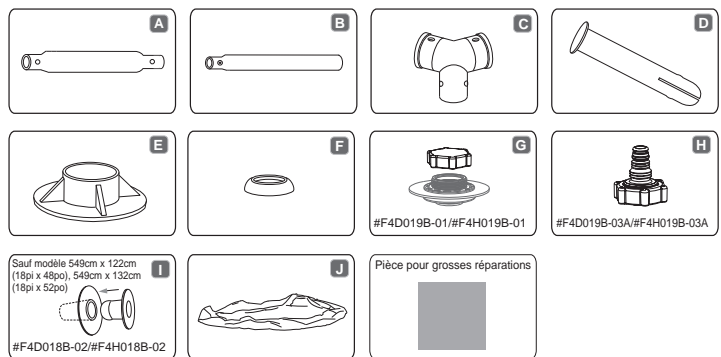

**REMARQUE: Les dessins ne sont pas à l'échelle. Voir SVP les FAQ pour plus d'informations.**

Réf.	Description	Taille piscine et Quantité											
		244cm x 61cm (8pi x 24po)	305cm x 76cm (10pi x 30po)	366cm x 76cm (12pi x 30po)	366cm x 100cm (12pi x 39.5po)	366cm x 122cm (12pi x 48po)	427cm x 122cm (14pi x 48po)	457cm x 91cm (15pi x 36po)	457cm x 122cm (15pi x 48po)	488cm x 122cm (16pi x 48po)	549cm x 107cm (18pi x 42po)	549cm x 122cm (18pi x 48po)	549cm x 132cm (18pi x 52po)
A	Traverse	8	10	12	14	14	15	16	18	18	18	18	
B	Montant	8	10	12	14	14	15	16	18	18	18	18	
C	Raccord en T	8	10	12	14	14	15	16	18	18	18	18	
D	Goupille	18	22	26	30	30	32	34	38	38	38	38	
E	Soie	8	10	12	14	14	15	16	18	18	18	18	
F	Joint	18	22	26	30	30	32	34	38	38	38	38	
G	Valve de vidange (#F4D019B-01)	1	1	1	0	1	1	0	1	1	0	0	
	Valve de vidange (#F4H019B-01)	0	0	0	1	0	0	1	0	0	1	0	
H	L'adaptateur (#F4D019B-03A)	1	1	1	0	1	1	0	1	1	0	0	
	L'adaptateur (#F4H019B-03A)	0	0	0	1	0	0	1	0	0	1	0	
I	Bouchon bleu (#F4D018B-02)	2	2	2	0	2	2	0	2	0	0	0	
	Bouchon bleu (#F4H018B-02)	0	0	0	2	0	0	2	0	0	0	0	
J	Toile	1	1	1	1	1	1	1	1	1	1	1	

**AVERTISSEMENT**

Lisez le manuel et respectez les instructions relatives à la sécurité, effectuez et complétez le montage du produit, pour son utilisation et son entretien. L'utilisation du kit de la piscine implique le respect des instructions de sécurité décrites dans le manuel d'entretien et d'utilisation.

La sécurité de vos enfants dépend entièrement de vous ! Les enfants de moins de 5 ans sont ceux qui courent le plus de risques. Faites attention SVP pour éviter les incidents. La surveillance des enfants doit être rapprochée et constante.

Désignez un seul responsable de la sécurité. Renforcez la surveillance lorsqu'il y a plusieurs utilisateurs dans la piscine. Apprenez à nager à vos enfants dès que possible. La sécurité de vos enfants ne dépend que de vous ! Le risque est maximum lorsque les enfants ont moins de 5 ans. L'accident n'arrive pas qu'aux autres ! Soyez prêt à y faire face! Sans surveillance, votre enfant est en danger.

Pour votre sécurité, ne montez pas votre piscine sur une terrasse/un balcon. Rappelez-vous de place votre piscine là où il est possible de la vider facilement tout en évitant une inondation. Ne laissez jamais des enfants rentrer ou rester dans la piscine ou dans la zone de la piscine sans la surveillance d'un adulte ou s'ils ne portent pas de dispositifs de sauvetage.

N'autorisez pas l'accès à la piscine sans gilet ou brassière pour un enfant ne sachant pas bien nager et non accompagné dans l'eau. Mouillez nuque, bras et jambes avant d'entrer dans l'eau. Interdisez le plongeon ou les sauts en présence de jeunes enfants. Interdisez la course et les jeux vifs aux abords de la piscine.

La piscine et les accessoires doivent être montés uniquement par des adultes compétents. Votre piscine doit être remplie par un flux d'eau à basse pression afin d'éviter un stress excessif à la cuve interne. Bestway ne sera pas responsable des dommages provoqués à la piscine par un remplissage au moyen d'un camion-citerne. (Voir les FAQ)

Ne vous mettez pas à califourchon, ne vous asseyez pas, ne vous appuyez pas et ne comprimez pas sur la traverse supérieure car cela pourrait provoquer un effondrement de la piscine et une inondation, causant de graves blessures et/ou des dommages aux biens personnels. Ne laissez pas de jouets à proximité et dans le bassin qui n'est pas surveillé.

Ne nagez pas seul. N'utilisez pas votre piscine en cas d'utilisation d'alcool, de drogues ou de médicaments.

Stockez les produits de traitement d'eau hors de la portée des enfants. N'ajoutez jamais de produits chimiques dans la piscine quand elle est occupée. Consultez un revendeur spécialisé dans les fournitures pour piscine pour vous assurer d'un usage correct des produits chimiques. Maintenez en permanence une eau limpide et saine. L'eau de la piscine doit être régulièrement contrôlée pour vérifier que le pH et la concentration en chlore de l'eau est optimale pour la sécurité et pour l'usage pendant toute la saison.

Les animaux domestiques doivent être éloignés de la zone de la piscine pour éviter des dommages à la structure. Barrière de protection dont le portail sera constamment maintenu fermé. Couvrez la piscine quand elle n'est pas utilisée. Les enfants et les adultes ne doivent pas rester dans la piscine quand la bache est utilisée. Enlevez complètement la bache quand vous utilisez la piscine. Détecteur électronique de passage ou de chute, en service et opérationnel. Mais ils ne remplacent en aucun cas une surveillance rapprochée.

Nous ne recommandons pas de laisser la piscine non surveillée. Rappelez-vous de vider et de ranger la piscine pendant l'hiver et si elle n'est pas utilisée. Utilisez uniquement des accessoires Bestway avec les piscines Bestway. Le fait d'entretenir correctement votre piscine augmente sa durée de vie et la sécurité de son utilisation. (Voir Section d'entretien de la piscine) Ne faites pas fonctionner la pompe quand la piscine est utilisée.

Interdisez l'accès à la piscine si la pompe de filtration est endommagée. Renouvelez régulièrement l'eau. Ne laissez pas la piscine vide sur le sol. Ne téléphonez pas près de la piscine car cela vous ferait négliger la surveillance.

Tous les équipements doivent être fréquemment contrôlés pour vérifier s'il y a des signes de détérioration, de corrosion, des pièces cassées ou d'autres points dangereux qui pourraient provoquer des blessures. Rappelez-vous d'appliquer régulièrement une lotion solaire et toujours avant un bain. Le non-respect de ces instructions pourrait provoquer des dommages, des blessures ou la mort, surtout en ce qui



concerne les enfants.

Le non-respect des instructions d'entretien pourrait provoquer de graves risques, surtout pour les enfants.

## SÉCURITÉ

Apprenez les gestes qui sauvent et surtout ceux spécifiques aux enfants.

Bouée et perche à proximité du bassin.

Les équipements de sauvetage devraient inclure des éléments comme une bouée de sauvetage agrée par les garde-côtes avec une corde attachée et une perche rigide et solide d'au moins 366cm (12pi).

## Mémoriser et afficher près de la piscine les numéros de premiers secours:

- Pompiers (18 pour la France)
- Police
- SAMU (15 pour la France)
- Centre antipoison
- Adresse complète du domicile

Téléphone accessible près du bassin pour ne pas laisser vos enfants sans surveillance quand vous téléphonez.

## En cas d'accident

- Sortez la personne de l'eau le plus rapidement possible
- Appelez immédiatement du secours et suivez les conseils qui vous seront donnés
- Remplacez les habits mouillés par des couvertures chaudes

Regardez et réagissez! Quand vous surveillez des enfants, restez à proximité et toujours en alerte.

Apprenez à nager à vos enfants dès que possible.

Toutes les filtrations suivent la norme d'installation NF EN C 15-100 stipulant que tout appareil électrique situé à moins de 3,50 m du bassin et librement accessible doit être alimenté en très basse tension 12 V. Tout appareil électrique alimenté en 220 V doit être situé à plus de 3,50 m du bord du bassin. Demander l'avis du fabricant pour toute modification d'un ou plusieurs éléments du système de filtration. (Uniquement pour la France)

## A LIRE ATTENTIVEMENT ET À CONSERVER POUR CONSULTATION ULTÉRIEURE.

## Préparation

**REMARQUE:** La piscine doit être montée sur une surface complètement plate et nivelée. N'installez pas SVP la piscine si la surface est inclinée ou en pente.

• Contrôlez auprès de votre municipalité les arrêtés municipaux concernant le clôturage, les barrières, l'éclairage et la sécurité et assurez-vous qu'ils soient conformes à la législation.

• Retirez avec soin de l'emballage la piscine et les accessoires. Si le set de piscine contient une échelle, vous aurez besoin d'un tournevis à tête d'équerre ou d'une clé réglable (non compris) pour le montage.

• Choisissez un endroit permettant un dégagement d'au moins 122cm (4pi) autour de la piscine afin d'éviter qu'un enfant puisse grimper sur un objet et entrer dedans. Ne placez pas la piscine directement sous des lignes à haute tension ou des arbres, et veillez à ce qu'il n'y ait pas de conduits, fils ni câbles enfouis à l'endroit choisi.

• Il est essentiel que la piscine soit montée sur un sol compact et nivelé. Si la piscine est montée sur un sol non uniforme, cela pourrait provoquer l'effondrement de la piscine et une inondation, provoquant de graves blessures personnelles et/ou des dommages aux biens personnels. Le montage sur un sol non uniforme annule la garantie et les conditions d'assistance.

• Le sable ne devrait pas être utilisé pour créer une base nivelée, si nécessaire libérez le sol du sable.

• Ne montez pas la piscine sur une voie d'accès, une terrasse, une plateforme, du gravier ou du goudron. Le sol doit être suffisamment solide pour supporter la pression de l'eau; la boue, le sable, la terre molle/lâche ou le goudron ne conviennent pas.

• Le sol doit être dégagé de tout objet ou débris, y compris les pierres et les brindilles.

**REMARQUE:** Le gazon ou tout autre végétation sous la piscine mourront et pourraient provoquer de mauvaises odeurs et de la vase, nous recommandons d'enlever toute l'herbe de l'endroit où la piscine sera placée. Évitez de placer votre piscine au-dessus ou à proximité de zones sujettes à des plantes agressives et de mauvaises herbes car elles pourraient pousser à travers le tapis de sol ou la cuve interne.

• Nous recommandons fortement, dès que la piscine a été déployée sur le tapis de sol, de la laisser exposée aux rayons de soleil pendant 1 heure ou plus pour qu'elle soit plus flexible pendant le montage.

• Si la piscine a été achetée avec une pompe, la pompe doit être installée après le montage complet de la piscine. Rappelez-vous de placer les prises d'entrée et de sortie vers la source de l'alimentation.

**REMARQUE:** Si vous avez acheté une pompe de filtration, celle-ci a un manuel d'instructions séparé. Ouvrez SVP sa boîte relative pour plus de détails.

• Si vous avez acheté une échelle pour votre piscine, vérifiez qu'elle soit adaptée à la taille de la piscine.

• Vérifiez fréquemment que l'échelle soit montée correctement.

**REMARQUE:** Utilisez l'échelle seulement pour entrer et sortir de la piscine.

## Installation

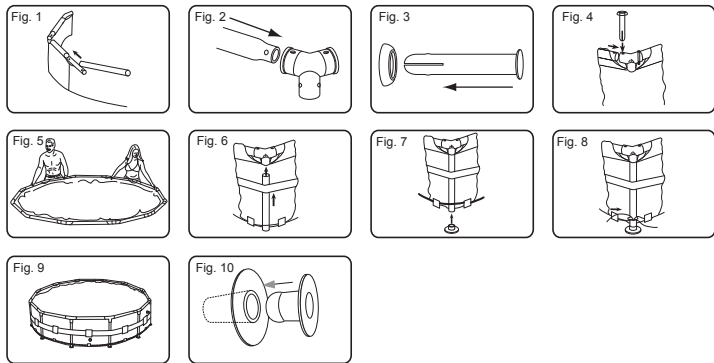

## Le montage de la piscine tubulaire Steel Pro peut être réalisé sans outils.

**REMARQUE:** Il est important d'assembler la piscine dans l'ordre indiqué ci-dessous.

1. Étalez toutes les pièces et contrôlez que vous avez la quantité correcte comme indiqué dans la liste des pièces. Si vous avez perdu quelque pièces, ne montez pas la piscine mais contactez notre Service Client pour assistance.
2. Si la piscine a été achetée avec un tapis de sol, déployez-le soigneusement sur l'emplacement choisi. Assurez-vous que la piscine soit placée à une distance suffisante d'une prise 220-240 volts CA protégée par un RCD (dispositif de courant résiduel).
3. Déployez la piscine et contrôlez qu'elle soit tournée dans le bon sens, laissez-la au soleil pendant 1 heure ou plus pour qu'elle soit plus flexible pendant le montage.
4. Tournez la piscine pour que la soupape d'évacuation soit proche de la zone où vous avez envisagé de vider l'eau et les soupapes de la pompe soient tournées vers la prise RCD.  
**ATTENTION:** Ne traînez pas la piscine sur le sol afin d'éviter qu'elle ne soit perforée par des objets pointus. Bestway Inflatables n'est pas responsable pour les dommages causés à la piscine par une mauvaise manipulation ou par le non respect de ces instructions.
5. Insérez le bouchon d'arrêt dans les soupapes d'entrée et de sortie sur la paroi de la piscine, depuis l'intérieur. (Voir Fig. 10)  
**REMARQUE:** Pour les piscines 549cm x 122cm (18pi x 48po), 549cm x 132cm (18pi x 52po), voir SVP l'installation de la soupape de connexion à la page suivante.
6. Insérez la traverse supérieure (A) dans les fourreaux au sommet de la piscine. (Voir Fig. 1) traverses supérieures. (Voir Fig. 2, 3, 4)
7. Fixez la traverse supérieure (A) au raccord en T (C) à chaque coin et insérez les chevilles (D) d'abord dans le joint (F) et puis dans les orifices percés de la structure.  
**REMARQUE:** Les joints de clapet doivent être tournés vers le bas pour éviter des fuites d'eau dans les traverses supérieures. (Voir Fig. 2, 3, 4).
8. Répétez les étapes 6 et 7 jusqu'à ce que toutes les traverses supérieures (A) soient fixées aux raccords en T (C) et que le cadre supérieur soit monté. Pour détendre l'ensemble, abaissez légèrement les deux dernières traverses en formant un V inversé et insérez-les dans les derniers raccords en T (C). Abaissez lentement l'ensemble en faisant attention de ne pas coincer vos doigts (Voir Fig. 5).
9. Placez tous les montants verticaux (B) à l'intérieur de la corde et de la bande de la paroi. Fixez les montants verticaux (B) au bas du raccord en T (C). Vérifiez que le montant vertical (B) a bien les linguets à ressort au

sommet quand on le fixe au raccord en T (C). (Voir Fig. 6)

**REMARQUE:** Pour piscines 244cm x 61cm (8pi x 24po), aucune corde ni bande de la paroi. Pour les piscines 305cm x 76cm (10pi x 30po), 366cm x 76cm (12pi x 30po), aucune corde.

10. Fixez tous les socles (E) au bas du montant verticale (B). (Voir Fig. 7)
11. Serrez la corde au bas de la piscine jusqu'à ce que les montants soient bien droits (Voir Fig. 8).
12. Tirez la structure dans plusieurs directions pour vous assurer que toutes les traverses, les montants verticaux et les raccords soient bien reliés (Voir Fig. 9).
13. Assurez-vous que la soupape d'évacuation soit bien fermée.
14. Mettre quelques centimètres d'eau dans la piscine pour couvrir le sol. Une fois que le sol de la piscine est légèrement recouvert, lissez tous les plis. Commencez par le centre de la piscine et continuez dans le sens des aiguilles d'une montre vers l'extérieur.

## Assemblage du Robinet

Modèle de 549cm x 122cm (18pi x 48po) sur 549cm x 132cm (18pi x 52po)

1. Vissez le filtre sur le raccord (Voir la Fig. 12).
2. De l'intérieur de la piscine, insérez le raccord dans l'orifice d'entrée A et l'orifice de sortie B (Voir la Fig. 13).  
**REMARQUE:** Assurez-vous que le joint repose bien contre le raccord à l'intérieur de la toile de la piscine.
3. De l'extérieur de la piscine, serrez l'érou du connecteur sur l'unité assemblée. (Voir la Fig. 14).
4. Vissez le robinet à la main sur le raccord (Voir la Fig. 15).  
**REMARQUE:** Assurez-vous que le joint du robinet et le joint torique sont bien placés sur le robinet.
5. Consultez le manuel du propriétaire pour poursuivre l'installation de la piscine.  
**REMARQUE SUR L'UTILISATION:** Utilisez la vis de réglage sur le dessus du robinet pour l'ouvrir et le fermer (Voir la Fig. 16).
6. Assurez-vous que le robinet est fermé.

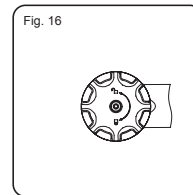
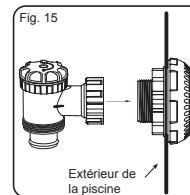
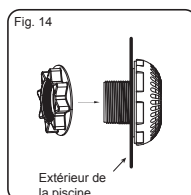
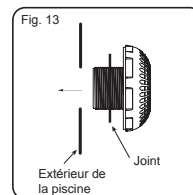
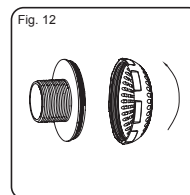
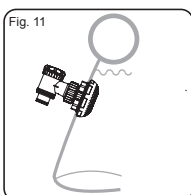

## Remplissage

**ATTENTION:** Ne laissez pas la piscine sans surveillance pendant le remplissage.

1. Remplir la piscine jusqu'à la valve de vidange.
- ARRÊTEZ!**
2. Coupez l'eau. Assurez-vous que l'eau ne s'accumule pas davantage d'un bord de la piscine afin qu'elle soit de niveau. Au besoin, videz la piscine et nivelez à nouveau le terrain en creusant là où c'est nécessaire. N'essayez pas de déplacer la piscine s'il y a de l'eau à l'intérieur, puisque cela pourrait entraîner de graves blessures et des dommages importants à la piscine (Voir la Fig. 19).  
**REMARQUE:** Votre piscine a une capacité maximale de xxxxx litres (xxxxx gallons) d'eau, soit xxxxx livres de pression. Si votre piscine est plus bombée à un endroit, c'est qu'elle n'est pas de niveau. La toile risque donc de se rompre et l'eau, de se vider très rapidement, ce qui peut causer des blessures graves ou des dommages importants à la propriété.

## ARRÊTEZ!

3. Remplissez la piscine jusqu'à la valve de la pompe la plus basse.
- ARRÊTEZ!**
4. Coupez l'eau. Assurez-vous que les valves sont bien en place et étanches.
  5. Remplissez la piscine jusqu'à 90% de sa capacité. **NE METTEZ PAS TROP D'EAU** dans la piscine, car cela pourrait causer son affaissement. En cas de forte pluie, il peut être nécessaire de retirer de l'eau de la piscine afin de veiller à ce que le niveau demeure adéquat (Voir la Fig. 18).
  6. Vérifiez la présence de fuites aux valves et jointures, puis de toute perte d'eau évidente au tapis de sol. N'ajoutez pas de produits chimiques dans l'eau avant d'avoir procédé à cette vérification.
  7. En cas de fuite, réparez la piscine à l'aide de la pièce fournie. Consultez la foire aux questions pour obtenir plus de détails.

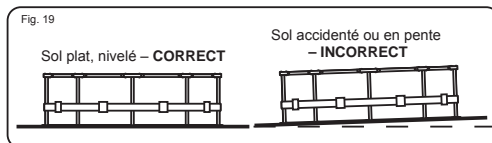
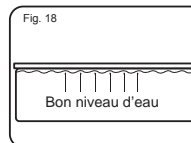

**REMARQUE:** Dessins uniquement pour illustration. Ils pourraient ne pas correspondre à l'appareil actuel. Ils ne sont pas à l'échelle.

## Maintenance

Le non-respect des consignes d'entretien peut engendrer des risques graves pour la santé, notamment celle des enfants

**REMARQUE:** La pompe filtrante sert à faire circuler l'eau et à la filtrer, afin de la garder exempte de toute particule en suspension. Mais, afin de garder votre piscine vraiment propre et hygiénique, vous devez aussi utiliser des produits chimiques.

Méthode pour garder votre piscine propre:

1. Communiquez avec le piscinier le plus proche pour obtenir des conseils et vous procurer les trousse de produits chimiques et d'analyse du PH nécessaires.
2. Placez un seau d'eau près de la piscine afin que les baigneurs puissent se laver les pieds avant d'y entrer.
3. Couvrez la piscine quand vous ne vous en servez pas.
4. Écumez régulièrement la piscine pour éviter la formation de sédiments.
5. Contrôlez régulièrement la cartouche du filtre, changez-la si elle se présente souillée et décolorée. Nous suggérons de remplacer la cartouche toutes les 2 semaines.
6. Nettoyez délicatement toute saleté sous les côtés avec un linge propre.
7. Pour améliorer la qualité de l'eau, nous vous suggérons d'utiliser les accessoires Bestway comme le dépollueur et les kits d'entretien. Visitez notre site web [www.bestway-service.com](http://www.bestway-service.com) ou contactez votre revendeur. Faites attention en cas de pluie, contrôlez que le niveau de l'eau ne soit pas plus élevée que le niveau prévu. Dans ce cas, agissez en conséquence.

**Une maintenance adéquate peut prolonger la durée de vie de votre piscine.**

**ATTENTION:** Ne faites pas fonctionner la pompe pendant la baignade. Pendant la saison d'utilisation de la piscine, le système de filtration doit nécessairement être fonction chaque jour, suffisamment longtemps pour assurer le renouvellement complet de l'eau.



**Réparation**  
Si votre piscine est endommagée, utilisez la Pièce. Consultez la foire aux questions pour de plus amples renseignements.

**Désassemblage**

- Dévissez le bouchon de la valve de vidange à l'extérieur de la piscine, dans le sens inverse des aiguilles d'une montre.
- Branchez l'adaptateur au boyau et placez ce dernier là où vous souhaitez vider votre piscine. (Vérifiez les arrêtés municipaux en matière de vidange avant de procéder.)
- Vissiez l'anneau de contrôle de l'adaptateur du boyau sur la valve de vidange, dans le sens des aiguilles d'une montre. La valve de vidange sera ainsi ouverte et l'eau s'écoulera automatiquement.  
**ATTENTION:** L'anneau permet de contrôler le débit.
- Une fois la vidange terminée, dévissez l'anneau de contrôle pour fermer la valve.
- Débranchez le boyau.
- Remettez le bouchon sur la valve de vidange.
- Laissez la piscine sécher à l'air.

**AVERTISSEMENT:** Ne pas laisser une piscinette à l'extérieur, vide.

**Entreposage**

- Enlever tous les accessoires et les pièces détachées de la piscine et rangez-les quand ils sont propres et secs.
- Quand la piscine est complètement sèche, répandez de la poudre de talc pour éviter qu'elle ne se colle et qu'elle soit soigneusement la piscine. Si la piscine n'est pas complètement sèche, de la moisissure pourrait se former et endommager le revêtement de la piscine.
- Rangez la cuve interne et les accessoires dans un endroit sec, à une température moyenne comprise entre 5°C / 41°F et 38°C / 100°F.
- Pendant la saison pluvieuse, la piscine et les accessoires doivent être rangés comme ci-dessus.
- Un mauvais drainage de la piscine pourrait provoquer des dommages aux personnes et/ou aux biens.

**Foire Aux Questions**

**1. Quel est le type de base convenant le mieux à une piscine avec cadre?**

Presque toutes les surfaces complètement plates, compactes et nivelées peuvent être utilisées. N'utilisez pas le sable comme matériau de nivellement car il est sujet à bouger sous la piscine. Le sol doit être dégagé jusqu'à ce qu'il soit parfaitement nivelé. Ne montez pas la piscine sur une voie d'accès, une terrasse, une plateforme, du gravier ou du goudron. Le sol doit être suffisamment ferme pour supporter le poids et le poids de la pression de l'eau : la boue, le sable, la terre molle/lâche ou le goudron ne sont pas appropriés. Une base en béton peut être utilisée, mais faites attention de ne pas traîner la piscine sur cette surface car des abrasions pourraient déchirer le revêtement. Si la piscine doit être montée sur la pelouse, il est recommandé d'éliminer l'herbe là où la piscine doit être montée car l'herbe mourra et pourrait provoquer de mauvaises odeurs / vase. Certains types d'herbe résistante peuvent pousser à travers le revêtement tout comme des buissons/plantes agressives à côté de la piscine. Assurez-vous de tailler la végétation proche quand c'est nécessaire. Utilisez un tapis de sol pour mieux protéger la base de la piscine.

**2. Quels sont les signes d'une surface non nivelée?**

Si votre piscine est plus bombée à un endroit, c'est qu'elle n'est pas de niveau. Il est alors important de la vider, puis de la réinstaller sur un emplacement de niveau, car les jointures de la piscine subissent alors une pression indue et peuvent se rompre, ce qui entraîne un déversement, des dommages à la propriété et des blessures, voire la mort.

Remplissez votre piscine d'après les directives du manuel du propriétaire. Ainsi, vous éviterez de gaspiller l'eau et la piscine pourra être déplacée facilement. Le sol sera en outre nivelé au moment approprié et non une fois la piscine pleine.

**3. Puis-je faire remplir ma piscine par un service d'approvisionnement en eau?**

Nous vous recommandons d'utiliser un boyau d'arrosage à faible débit pour remplir votre piscine. Toutefois, si vous devez recourir à un service d'approvisionnement en eau, il est préférable de verser au préalable 2,5 cm (1 po) d'eau au boyau d'arrosage dans votre piscine et d'y éliminer les plis. Faites appel à un service qui peut régler le débit de déversement afin d'éviter tout dommage à votre piscine. Assurez-vous aussi de respecter toutes les étapes prévues dans le manuel afin de veiller à ce que votre piscine soit de niveau. Bestway n'est pas responsable des dommages causés à la piscine par un service d'approvisionnement en eau.

**4. Quelle est la hauteur correspondant à la capacité maximale de la piscine?**

Remplissez la piscine jusqu'à 90% de sa capacité, soit jusque sous le boudin pneumatique. Ne dépassez jamais cette limite. Il est recommandé de prévoir de l'espace pour les déplacements d'eau provoqués par les baigneurs. Vous devrez peut-être rajouter de l'eau en cours de saison en raison de l'évaporation et de l'utilisation courante de votre piscine.

**5. Il y a une fuite. Que dois-je faire pour réparer la piscine?**

Il n'est pas nécessaire de vider la piscine pour réparer une perforation. Vous pouvez en effet vous procurer des rustines autocollantes applicables sous l'eau auprès du piscinier ou du quincailler le plus proche. Pour les réparations à l'extérieur, utilisez la rustine fournie. Pour les réparations à l'intérieur de la piscine, nettoyez la surface en essuyant tout dépôt d'huile ou d'algues. Dans la rustine, coupez un cercle assez large pour couvrir le trou et appliquez-le bien à l'intérieur, sous l'eau. Coupez ensuite une deuxième rustine et collez-la à l'extérieur de la piscine pour renforcer la réparation. Si le trou est dans le fond de la piscine, utilisez seulement une rustine à l'intérieur et mettez un poids dessus le temps qu'elle adhère bien à la toile. Si la perforation est dans le boudin pneumatique, gonflez le boudin pour trouver le trou, faites une marque visible pour vous repérer et appliquez la rustine en appuyant fermement. Une fois la rustine en place, dégonflez légèrement le boudin pour réduire la pression exercée sur la rustine. Si le boudin est complètement dégonflé et la piscine, vide, mettez un poids sur la rustine pour favoriser l'adhésion. Si vous réparez la piscine à sec, il est recommandé d'attendre au moins douze heures avant de la remplir.

**6. Où puis-je acheter des cartouches filtrantes et à quelle fréquence dois-je les changer?**

Les cartouches filtrantes convenant à votre modèle de pompe devraient normalement être offertes par le magasin où vous avez acheté votre piscine. Dans le cas contraire, la majorité des grands détaillants en vendent. Toutefois, si vous n'arrivez pas à vous procurer une cartouche de remplacement, veuillez composer notre numéro sans frais et nous vous aiderons à en trouver près de chez vous. Selon l'utilisation que vous faites de votre piscine, vous devriez changer la cartouche toutes les deux semaines. Vérifiez le filtre chaque semaine et nettoyez-le au boyau pour enlever particules et débris. **Remarque:** Assurez-vous de débrancher la pompe avant de procéder à la vérification de la cartouche filtrante.

**7. Combien de fois par année dois-je changer l'eau?**

Cela dépend de l'utilisation que vous faites de votre piscine et de l'assiduité avec laquelle vous la couvrez et rectifiez l'équilibre chimique de l'eau. Si la maintenance est adéquate, l'eau devrait être utilisable tout l'été. Veuillez communiquer avec le piscinier le plus proche pour obtenir de plus amples renseignements sur les produits chimiques; celui-ci pourra vous conseiller sur la meilleure façon de garder votre eau propre.

**8. Dois-je ranger ma piscine en hiver?**

Oui, les piscines hors terre peuvent s'affaisser sous le poids de la glace et de la neige, et certaines toiles en PVC sont alors endommagées. Il est recommandé de ranger la piscine quand la température descend sous les 8°C (45°F). La piscine doit être rangée à température modérée, soit entre 5°C (41°F) et 38°C (100°F), à l'abri des produits chimiques et de la vermine, et hors de la portée des enfants.

**9. Ma piscine pâlit. Pourquoi?**

Une utilisation excessive de produits chimiques peut altérer la couleur de la toile; ce phénomène est comparable à la décoloration d'un maillot de bain au fil du temps, en raison de son utilisation répétée dans l'eau chlorée.

**10. Combien d'années durera ma piscine?**

Il n'y a pas de limite de durée d'une piscine; suivez les instructions de votre manuel et avec un bon entretien, un bon rangement et un peu d'attention, vous augmenterez considérablement la durée de vie de votre piscine. Un mauvais montage, usage ou soin peuvent provoquer la défaillance de votre piscine.

**11. Recommandez-vous l'utilisation d'une pompe de filtration avec une piscine Bestway?**

Oui, absolument! Nous vous recommandons fortement d'utiliser une pompe de filtration qui maintiendra propre l'eau de la piscine.

**12. Quelles sont les fonctions les plus importantes de ma pompe de filtration?**

La fonction la plus importante d'une pompe de filtration est l'élimination de toutes sortes d'impuretés de l'eau à l'aide d'une cartouche de filtre et de produits chimiques pour sa stérilisation.

**Garantie Limited BESTWAY®**

Le produit que vous avez acquis comprend une garantie limitée. Bestway® est derrière notre garantie qualité et s'assure, à travers une garantie de remplacement, que votre produit ne comportera aucun défaut de fabrication donnant lieu à des fuites.

Pour faire une réclamation, cette carte de garantie doit être remplie entièrement et renvoyée avec: 1) Votre reçu d'achat 2) Enlever la soupape d'évacuation placée sur la paroi de la piscine avec l'étiquette avec le numéro du lot de production et les appliquer sur votre coupon de caisse. Avant de couper la piscine, contactez votre centre après-vente pour obtenir les instructions.

Bestway® n'est pas responsable des pertes économiques dues au coût de l'eau et des produits chimiques. À l'exception du remplacement du produit, les conséquences de fuites ne sont pas la responsabilité de Bestway®. Bestway® ne remplacera aucun produit réputé avoir fait l'objet de négligence ou avoir été utilisés sans observer les instructions du manuel d'utilisateur.



À L'ATTENTION DE: BESTWAY® SERVICE DEPARTMENT DATE \_\_\_\_\_

Numéro de code client \_\_\_\_\_

FAX/E-MAIL/TÉL: Se reporter au numéro correspondant à votre pays au dos de l'emballage. Indiquez votre adresse complète. Remarque: La conséquence d'une adresse incomplète sera un retard dans l'expédition.

**DEMANDE D'INFORMATION – ÉCRIEZ L'ADRESSE DE LIVRAISON**

Nom: \_\_\_\_\_

Adresse: \_\_\_\_\_

Code postal: \_\_\_\_\_

Ville: \_\_\_\_\_

Pays: \_\_\_\_\_

Téléphone: \_\_\_\_\_

Portable: \_\_\_\_\_



E-MAIL: \_\_\_\_\_

Fax: \_\_\_\_\_

Faire une croix nette sur le code article: \_\_\_\_\_

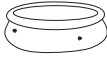
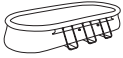
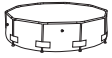
**Sélectionnez le produit que vous avez acheté**

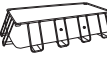
 PISCINE FAST SET™	 PISCINE FAST SET™ OVALE	 PISCINE TUBULAIRE STEEL PRO™
244cm x 66cm.	488cm x 305cm x 107cm.	244cm x 51cm.
305cm x 76cm.	549cm x 366cm x 122cm.	244cm x 61cm.
366cm x 76cm.	610cm x 366cm x 122cm.	305cm x 76cm.
366cm x 91cm.	732cm x 366cm x 122cm.	356cm x 102cm.
457cm x 91cm.		366cm x 76cm.
457cm x 107cm.		366cm x 100cm.
457cm x 122cm. (Bleu)		366cm x 122cm.
457cm x 122cm. (Gris)		427cm x 122cm.
549cm x 122cm.		457cm x 91cm.
		457cm x 122cm.
		488cm x 122cm.
		549cm x 107cm.
		549cm x 122cm.
		549cm x 132cm.

 PISCINE TUBULAIRE RECTANGULAIRE	 PISCINE RIGIDE
287cm x 201cm x 100cm.	221cm x 150cm x 43cm.
404cm x 201cm x 100cm.	239cm x 150cm x 58cm.
412cm x 201cm x 122cm.	259cm x 170cm x 61cm.
549cm x 274cm x 121cm.	300cm x 201cm x 66cm.
671cm x 366cm x 132cm.	400cm x 211cm x 81cm.
732cm x 366cm x 132cm.	

**Description du problème**

- L'article Fuit / n'est pas étanche  Soudure défectueuse  Anneau supérieur défectueux  Soupape d'évacuation endommagée
- L'article est incomplet. Quelle est la pièce manquante – indiquez le code présent dans le manuel d'instructions

Autres, décrire \_\_\_\_\_

Pour demander des pièces détachées, le consommateur doit nous envoyer la page du manuel avec une croix à côté de la pièce manquante ou défectueuse.

Toutes les informations doivent être complètes pour bénéficier de notre assistance.

Joindre une copie du reçu à ce fax.

VOUS POUVEZ AUSSI VOUS RENDRE SUR NOTRE SITE: [www.bestway-service.com](http://www.bestway-service.com)



**Descripción del producto**

Tipo	Dimensiones	Tipo de instalación	Kit
56045	244cm x 61cm (8' x 24")	Para situar en el suelo	<input type="checkbox"/> Escalera <input type="checkbox"/> Sistema de drenaje <input type="checkbox"/> Cubierta de la piscina <input type="checkbox"/> Sistema de filtrado <input type="checkbox"/> Tela para el suelo <input type="checkbox"/> Kit de mantenimiento
56026	305cm x 76cm (10' x 30")	Para situar en el suelo	<input type="checkbox"/> Escalera <input type="checkbox"/> Sistema de drenaje <input type="checkbox"/> Cubierta de la piscina <input type="checkbox"/> Sistema de filtrado <input type="checkbox"/> Tela para el suelo <input type="checkbox"/> Kit de mantenimiento
56059	305cm x 76cm (10' x 30")	Para situar en el suelo	<input type="checkbox"/> Escalera <input type="checkbox"/> Sistema de drenaje <input type="checkbox"/> Cubierta de la piscina <input checked="" type="checkbox"/> Sistema de filtrado <input type="checkbox"/> Tela para el suelo <input type="checkbox"/> Kit de mantenimiento
56048	305cm x 76cm (10' x 30")	Para situar en el suelo	<input type="checkbox"/> Escalera <input type="checkbox"/> Sistema de drenaje <input type="checkbox"/> Cubierta de la piscina <input checked="" type="checkbox"/> Sistema de filtrado <input type="checkbox"/> Tela para el suelo <input type="checkbox"/> Kit de mantenimiento
56030	366cm x 76cm (12' x 30")	Para situar en el suelo	<input type="checkbox"/> Escalera <input type="checkbox"/> Sistema de drenaje <input type="checkbox"/> Cubierta de la piscina <input type="checkbox"/> Sistema de filtrado <input type="checkbox"/> Tela para el suelo <input type="checkbox"/> Kit de mantenimiento
56062	366cm x 76cm (12' x 30")	Para situar en el suelo	<input type="checkbox"/> Escalera <input type="checkbox"/> Sistema de drenaje <input type="checkbox"/> Cubierta de la piscina <input checked="" type="checkbox"/> Sistema de filtrado <input type="checkbox"/> Tela para el suelo <input type="checkbox"/> Kit de mantenimiento
56050	366cm x 76cm (12' x 30")	Para situar en el suelo	<input type="checkbox"/> Escalera <input type="checkbox"/> Sistema de drenaje <input type="checkbox"/> Cubierta de la piscina <input checked="" type="checkbox"/> Sistema de filtrado <input type="checkbox"/> Tela para el suelo <input type="checkbox"/> Kit de mantenimiento
56260	366cm x 100cm (12' x 39.5")	Para situar en el suelo	<input checked="" type="checkbox"/> Escalera <input type="checkbox"/> Sistema de drenaje <input type="checkbox"/> Cubierta de la piscina <input checked="" type="checkbox"/> Sistema de filtrado <input type="checkbox"/> Tela para el suelo <input type="checkbox"/> Kit de mantenimiento
56261	366cm x 100cm (12' x 39.5")	Para situar en el suelo	<input type="checkbox"/> Escalera <input type="checkbox"/> Sistema de drenaje <input type="checkbox"/> Cubierta de la piscina <input checked="" type="checkbox"/> Sistema de filtrado <input type="checkbox"/> Tela para el suelo <input type="checkbox"/> Kit de mantenimiento
56088	366cm x 122cm (12' x 48")	Para situar en el suelo	<input type="checkbox"/> Escalera <input type="checkbox"/> Sistema de drenaje <input type="checkbox"/> Cubierta de la piscina <input checked="" type="checkbox"/> Sistema de filtrado <input type="checkbox"/> Tela para el suelo <input type="checkbox"/> Kit de mantenimiento
56205	366cm x 122cm (12' x 48")	Para situar en el suelo	<input type="checkbox"/> Escalera <input type="checkbox"/> Sistema de drenaje <input type="checkbox"/> Cubierta de la piscina <input checked="" type="checkbox"/> Sistema de filtrado <input type="checkbox"/> Tela para el suelo <input type="checkbox"/> Kit de mantenimiento
56259	366cm x 122cm (12' x 48")	Para situar en el suelo	<input type="checkbox"/> Escalera <input type="checkbox"/> Sistema de drenaje <input type="checkbox"/> Cubierta de la piscina <input checked="" type="checkbox"/> Sistema de filtrado <input type="checkbox"/> Tela para el suelo <input type="checkbox"/> Kit de mantenimiento
56263	427cm x 122cm (14' x 48")	Para situar en el suelo	<input type="checkbox"/> Escalera <input type="checkbox"/> Sistema de drenaje <input type="checkbox"/> Cubierta de la piscina <input checked="" type="checkbox"/> Sistema de filtrado <input type="checkbox"/> Tela para el suelo <input type="checkbox"/> Kit de mantenimiento
56264	427cm x 122cm (14' x 48")	Para situar en el suelo	<input type="checkbox"/> Escalera <input type="checkbox"/> Sistema de drenaje <input type="checkbox"/> Cubierta de la piscina <input checked="" type="checkbox"/> Sistema de filtrado <input type="checkbox"/> Tela para el suelo <input type="checkbox"/> Kit de mantenimiento
56276	427cm x 122cm (14' x 48")	Para situar en el suelo	<input type="checkbox"/> Escalera <input type="checkbox"/> Sistema de drenaje <input type="checkbox"/> Cubierta de la piscina <input checked="" type="checkbox"/> Sistema de filtrado <input type="checkbox"/> Tela para el suelo <input type="checkbox"/> Kit de mantenimiento
56017	457cm x 91cm (15' x 36")	Para situar en el suelo	<input type="checkbox"/> Escalera <input type="checkbox"/> Sistema de drenaje <input type="checkbox"/> Cubierta de la piscina <input type="checkbox"/> Sistema de filtrado <input type="checkbox"/> Tela para el suelo <input type="checkbox"/> Kit de mantenimiento
56066	457cm x 91cm (15' x 36")	Para situar en el suelo	<input type="checkbox"/> Escalera <input type="checkbox"/> Sistema de drenaje <input type="checkbox"/> Cubierta de la piscina <input checked="" type="checkbox"/> Sistema de filtrado <input type="checkbox"/> Tela para el suelo <input type="checkbox"/> Kit de mantenimiento
56052	457cm x 91cm (15' x 36")	Para situar en el suelo	<input type="checkbox"/> Escalera <input type="checkbox"/> Sistema de drenaje <input type="checkbox"/> Cubierta de la piscina <input checked="" type="checkbox"/> Sistema de filtrado <input type="checkbox"/> Tela para el suelo <input type="checkbox"/> Kit de mantenimiento
56100	457cm x 122cm (15' x 48")	Para situar en el suelo	<input type="checkbox"/> Escalera <input type="checkbox"/> Sistema de drenaje <input type="checkbox"/> Cubierta de la piscina <input checked="" type="checkbox"/> Sistema de filtrado <input type="checkbox"/> Tela para el suelo <input type="checkbox"/> Kit de mantenimiento
56101	457cm x 122cm (15' x 48")	Para situar en el suelo	<input type="checkbox"/> Escalera <input type="checkbox"/> Sistema de drenaje <input type="checkbox"/> Cubierta de la piscina <input checked="" type="checkbox"/> Sistema de filtrado <input type="checkbox"/> Tela para el suelo <input type="checkbox"/> Kit de mantenimiento
56266	488cm x 122cm (16' x 48")	Para situar en el suelo	<input type="checkbox"/> Escalera <input type="checkbox"/> Sistema de drenaje <input type="checkbox"/> Cubierta de la piscina <input checked="" type="checkbox"/> Sistema de filtrado <input type="checkbox"/> Tela para el suelo <input type="checkbox"/> Kit de mantenimiento
56267	488cm x 122cm (16' x 48")	Para situar en el suelo	<input type="checkbox"/> Escalera <input type="checkbox"/> Sistema de drenaje <input type="checkbox"/> Cubierta de la piscina <input checked="" type="checkbox"/> Sistema de filtrado <input type="checkbox"/> Tela para el suelo <input type="checkbox"/> Kit de mantenimiento
56277	488cm x 122cm (16' x 48")	Para situar en el suelo	<input type="checkbox"/> Escalera <input type="checkbox"/> Sistema de drenaje <input type="checkbox"/> Cubierta de la piscina <input checked="" type="checkbox"/> Sistema de filtrado <input type="checkbox"/> Tela para el suelo <input type="checkbox"/> Kit de mantenimiento
56070	549cm x 107cm (18' x 42")	Para situar en el suelo	<input type="checkbox"/> Escalera <input type="checkbox"/> Sistema de drenaje <input type="checkbox"/> Cubierta de la piscina <input checked="" type="checkbox"/> Sistema de filtrado <input type="checkbox"/> Tela para el suelo <input type="checkbox"/> Kit de mantenimiento
56072	549cm x 107cm (18' x 42")	Para situar en el suelo	<input type="checkbox"/> Escalera <input type="checkbox"/> Sistema de drenaje <input type="checkbox"/> Cubierta de la piscina <input checked="" type="checkbox"/> Sistema de filtrado <input type="checkbox"/> Tela para el suelo <input type="checkbox"/> Kit de mantenimiento
56113	549cm x 122cm (18' x 48")	Para situar en el suelo	<input type="checkbox"/> Escalera <input type="checkbox"/> Sistema de drenaje <input type="checkbox"/> Cubierta de la piscina <input checked="" type="checkbox"/> Sistema de filtrado <input type="checkbox"/> Tela para el suelo <input type="checkbox"/> Kit de mantenimiento
56115	549cm x 122cm (18' x 48")	Para situar en el suelo	<input type="checkbox"/> Escalera <input type="checkbox"/> Sistema de drenaje <input type="checkbox"/> Cubierta de la piscina <input checked="" type="checkbox"/> Sistema de filtrado <input type="checkbox"/> Tela para el suelo <input type="checkbox"/> Kit de mantenimiento
56232	549cm x 132cm (18' x 52")	Para situar en el suelo	<input type="checkbox"/> Escalera <input type="checkbox"/> Sistema de drenaje <input type="checkbox"/> Cubierta de la piscina <input checked="" type="checkbox"/> Sistema de filtrado <input type="checkbox"/> Tela para el suelo <input type="checkbox"/> Kit de mantenimiento
56233	549cm x 132cm (18' x 52")	Para situar en el suelo	<input type="checkbox"/> Escalera <input type="checkbox"/> Sistema de drenaje <input type="checkbox"/> Cubierta de la piscina <input checked="" type="checkbox"/> Sistema de filtrado <input type="checkbox"/> Tela para el suelo <input type="checkbox"/> Kit de mantenimiento
56280	549cm x 132cm (18' x 52")	Para situar en el suelo	<input type="checkbox"/> Escalera <input type="checkbox"/> Sistema de drenaje <input type="checkbox"/> Cubierta de la piscina <input checked="" type="checkbox"/> Sistema de filtrado <input type="checkbox"/> Tela para el suelo <input type="checkbox"/> Kit de mantenimiento

Gracias por comprar una piscina Bestway. Para asegurar el máximo disfrute y un uso seguro de su piscina, respete las instrucciones de instalación que se incluyen en el DVD que se adjunta con la caja (excepto para la piscina de 244cm x 61cm / 8' x 24"), así como las instrucciones de seguridad incluidas en el manual de uso. **El montaje normalmente requiere aproximadamente 20 minutos si es realizado por 2-3 personas. (Excepto para piscinas de 549cm x 107cm / 18' x 42", 549cm x 122cm / 18' x 48", 549cm x 132cm / 18' x 52"). El montaje normalmente requiere aproximadamente 30 minutos si es realizado por 2-3 personas. (Para un producto de tamaño: 549cm x 107cm / 18' x 42", 549cm x 122cm / 18' x 48", 549cm x 132cm / 18' x 52")**

Vea a continuación la descripción de las piezas.

Piezas:

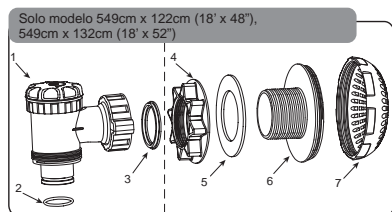

Descripción	Dimensiones y cantidad de Nº	
	549cm x 122cm (18' x 48")	549cm x 132cm (18' x 52")
1. Válvula de control		
2. Anillo	P6D510	P6H510
3. Brida de la válvula de control		
4. Tuerca del conector		
5. Brida	P6D511	P6H511
6. Conector		
7. Pantalla para los desechos		

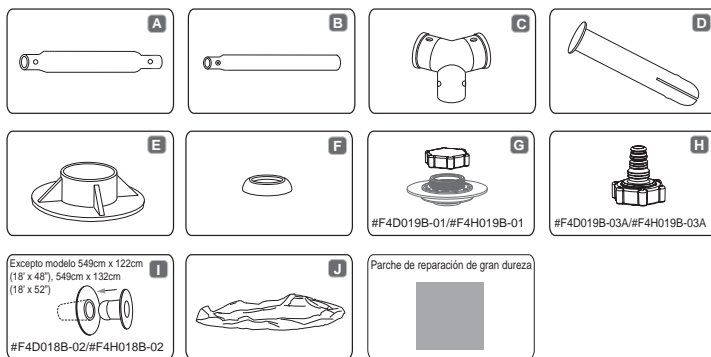

NOTA: Los diseños no están realizados a escala. Para más información, consulte las PMF.

Ref#	Descripción	Dimensiones y cantidad de piscinas											
		244cm x 61cm (8' x 24")	305cm x 76cm (10' x 30")	366cm x 76cm (12' x 30")	366cm x 100cm (12' x 39.5")	366cm x 122cm (12' x 48")	427cm x 122cm (14' x 48")	457cm x 91cm (15' x 36")	457cm x 122cm (15' x 48")	488cm x 122cm (16' x 48")	549cm x 107cm (18' x 42")	549cm x 122cm (18' x 48")	549cm x 132cm (18' x 52")
A	Palo superior	8	10	12	14	14	15	16	18	18	18	18	
B	Pata de la piscina vertical	8	10	12	14	14	15	16	18	18	18	18	
C	Conector en T	8	10	12	14	14	15	16	18	18	18	18	
D	Clavija	18	22	26	30	30	32	34	38	38	38	38	
E	Base	8	10	12	14	14	15	16	18	18	18	18	
F	Brida	18	22	26	30	30	32	34	38	38	38	38	
G	Válvula de drenaje (#F4D019B-01)	1	1	1	0	1	1	0	1	1	0	0	
G	Válvula de drenaje (#F4H019B-01)	0	0	0	1	0	0	1	0	0	1	1	
H	Adaptador de la manguera (#F4D019B-03A)	1	1	1	0	1	1	0	1	1	0	0	
H	Adaptador de la manguera (#F4H019B-03A)	0	0	0	1	0	0	1	0	0	1	1	
I	Clavija de paro azul (#F4D018B-02)	2	2	2	0	2	2	0	2	0	0	0	
I	Clavija de paro azul (#F4H018B-02)	0	0	0	2	0	0	2	0	0	0	0	
J	Forro	1	1	1	1	1	1	1	1	1	1	1	

**ATENCIÓN**

Lea el manual y respete las instrucciones relacionadas con las advertencias de seguridad, montaje del producto correcto y completo, configuración de servicio, uso y mantenimiento. El uso del kit de la piscina implica el respeto de las instrucciones de seguridad descritas en el manual de mantenimiento y uso. ¡La seguridad de los niños depende totalmente de usted! Los niños menores de 5 años están expuestos a un mayor riesgo. Por favor, tenga cuidado en evitar los accidentes. Es necesaria una supervisión continua y competente por parte de un adulto de los niños y los minusválidos. Asegúrese de que hay al menos una persona a cargo de la seguridad. Aumente la vigilancia si hay varias personas en la piscina. Enseñe a sus niños a nadar, si es posible. ¡La seguridad de los niños es su responsabilidad! El riesgo es mayor cuando los niños tienen menos de cinco años. ¡Recuerde que los accidentes no solo ocurren a otras personas! ¡Esté preparado para reaccionar rápidamente! Sin supervisión adulta, la vida de su hijo está en peligro. Por su seguridad, no monte la piscina en una terraza / balcón. Recuerde que debe situar la piscina en un lugar donde sea fácil efectuar el drenaje evitando las inundaciones. No deje que los niños entren o permanezcan en la piscina sin la vigilancia de un adulto o si no usan dispositivos salvavidas. No autorice el acceso a la piscina sin un chaleco o dispositivo salvavidas a niños que no sepan nadar bien y que no están acompañados cuando están en el agua. Pruebe la temperatura del agua antes de entrar a la piscina echándose un poco de agua en el cuello, brazos y piernas. Bajo ninguna circunstancia debe saltar o tirarse de cabeza en la piscina, pueden producirse heridas graves o incluso la muerte. Se prohíbe correr, jugar y realizar otros ejercicios fuertes cerca de la piscina. La piscina y sus accesorios deben ser montados únicamente por adultos competentes. Es necesario llenar la piscina con un flujo de agua a baja presión para evitar tensiones innecesarias en el forro. Bestway no se considera responsable de daños en la piscina debidos al llenado de la misma con cisternas de agua. (Véase PMF) No se monte, se siente, se ponga de pie, se apoye ni oprima el palo superior, ya que podría hundirse la piscina y provocar una inundación, causando graves heridas a las personas y/o daños a la propiedad privada. No deje ningún juguete cerca de la piscina o en ésta si no está vigilada. No nade solo. No use la piscina si ha tomado alcohol, drogas o medicinas. Guarde los productos químicos y los accesorios fuera del alcance de los niños. No añada nunca productos químicos a la piscina mientras está ocupada. Consulte a un vendedor especializado para cerciorarse de que los productos químicos se usen correctamente. Mantenga el agua de la piscina limpia. El agua de la piscina debe probarse con regularidad para asegurarse de que el pH y las concentraciones de cloro en el agua son adecuados para un uso seguro y agradable durante toda la estación. Los animales domésticos deben mantenerse lejos del área de la piscina para evitar daños a la misma. Rodee su piscina con una valla y asegúrese de que la puerta está siempre cerrada. Cubra la piscina cuando no la use. No pueden entrar en la piscina niños ni adultos si se está usando la cubierta. Quite la cubierta completamente cuando se esté usando la piscina. Debe instalarse un detector electrónico para avisarle de que alguien ha entrado en el área de la piscina. Bajo ninguna circunstancia este equipo debe sustituir a la supervisión por parte de un adulto. No deje la escalera en la piscina si ésta no está vigilada. Recuerde que es necesario vaciar la piscina durante el invierno y si ésta no se usa. Use únicamente accesorios Bestway en las piscinas Bestway. Mantenga adecuadamente la piscina para asegurar una mayor duración y un uso más seguro. (Vea la sección de mantenimiento). No haga funcionar la bomba mientras se está usando la piscina. Prohíba el acceso a la piscina en caso de daños en la bomba de filtrado. Renueve el agua con regularidad. No ponga la piscina vacía en el suelo. No llame cerca de la piscina, evite una vigilancia no correcta debido a la llamada. Debe revisarse todo el equipo a menudo para detectar posibles signos de deterioro, corrosión, piezas rotas y otros riesgos que podrían causar daños. Recuerde que es necesario usar protección solar a menudo, y siempre después del baño.

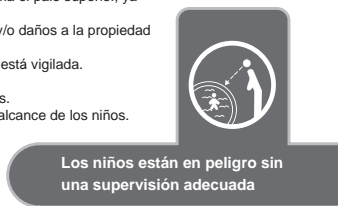

Si no se respetan estas instrucciones se pueden provocar daños, heridas o incluso la muerte, especialmente para los niños.  
Si no se respetan las instrucciones de mantenimiento se pueden provocar graves peligros para la salud, especialmente para los niños.

## SEGURIDAD

Aprenda las operaciones de primeros auxilios necesarias, especialmente las relativas a los niños.  
El equipo de rescate debe estar situado cerca de la piscina y es necesario que el adulto que vigila la misma sepa cómo usarlo.

El equipo de rescate debe incluir, sin que ésta sea una lista completa, elementos como un chaleco salvavidas, un flotador con cuerda incluida y un mango de rescate rígido de al menos 366cm (12').

### Los números de emergencia disponibles

deben incluir:

- Bomberos (España 18)
- Policía
- Ambulancia (España 15)
- Servicio de información de productos tóxicos
- Dirección completa de la casa

Sitúe un teléfono inalámbrico resistente al agua cerca de la piscina mientras ésta se está usando.

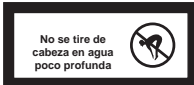

### En caso de accidente:

- Saque a todos los niños fuera del agua inmediatamente
  - Llame al servicio de emergencias y siga sus instrucciones/consejos.
  - Sustituya la ropa mojada con ropa seca.
- ¡Vigile y reaccione con rapidez! Cuando vigile a los niños esté cerca de la piscina y siempre alerta.  
Enseñe a sus niños a nadar en cuanto sea posible.

Todos los sistemas de filtrado cumplen la norma de instalación NFC 15-100 que indica que cualquier aparato eléctrico situado a menos de 3.5 metros de la piscina y al que se puede acceder libremente solo debe tener un suministro de tensión de 12V. Es necesario situar cualquier aparato eléctrico alimentado con 220V a más de 3.5 m del borde de la piscina. Pregunte siempre al fabricante antes de realizar cualquier cambio a uno o varios componentes del sistema de filtrado. (Solo para Francia)

### LEA ATENTAMENTE Y GUARDE PARA CONSULTARLO EN EL FUTURO.

### Preparación

**NOTA:** La piscina debe montarse en una superficie completamente plana y nivelada. No instale la piscina si la superficie está inclinada o en pendiente.

- Consulte en el ayuntamiento la legislación vigente en material de puertas, barreras, iluminación y requisitos de seguridad y asegúrese de que se cumplen estas leyes.
- Saque la piscina y los accesorios de la caja con cuidado. Si la piscina incluye una escalera, es necesario un destornillador de cruz o una llave ajustable (no incluidos) para efectuar el montaje de la misma.
- Sitúe la piscina con un espacio mínimo de 122cm (4') aproximadamente alrededor de todos los lados de manera que los niños no puedan utilizar ningún objeto para subir a la piscina. No efectúe el montaje en lugares donde haya línea de tensión o árboles y asegúrese de que en esta ubicación no hay tuberías, líneas o cables de servicios de ningún tipo situados debajo.
- Es fundamental instalar la piscina en un suelo sólido y nivelado. Si la piscina se monta en un suelo inestable puede hundirse, provocando inundaciones, graves heridas personales y daños a la propiedad privada. El montaje en un lugar inestable anula la garantía y cualquier otra posible reclamación.
- No debe usarse arena para crear una base nivelada; si es necesario debe cavarse el suelo.
- No monte la piscina en carreteras, cubiertas, plataformas, grava o asfalto. El suelo debe ser suficientemente firme para aguantar la presión del agua; el barro, arena, tierra blanda o suelta o el alquitrán no son adecuados.
- Debe limpiarse el suelo de todos los objetos y desechos, incluyendo piedras y palos.

**NOTA:** El césped o cualquier otro tipo de vegetación morirán y pueden provocar olores y limo, por lo tanto le recomendamos que quite todo el césped del lugar donde se situará la piscina. Evite situar la piscina en áreas encima de las cuales o cerca de las cuales crecen plantas agresivas y malas hierbas, ya que pueden crecer por encima de la tela del suelo o del forro.

• Le recomendamos encarecidamente que una vez que la piscina se desenrolla, deje reposar la tela del suelo a la luz directa del sol durante una 1 hora o más, para que la piscina sea más flexible durante el montaje.

- Si se compra con una bomba, ésta debe instalarse cuando la piscina esté completamente montada. Recuerde que es necesario situar las tomas de entrada y retorno hacia la fuente de alimentación exterior.
- NOTA:** Si ha comprado una bomba de filtrado, este producto incluye un manual de instrucciones separado. Abra la caja para conocer todos los detalles.
- Si compró una escalera por separado para su piscina, asegúrese de que coincide con el tamaño de la piscina.
- Controle regularmente que la escalera está bien montada.

**NOTA:** La escalera debe usarse sólo para entrar y salir de la piscina.

### Instalación

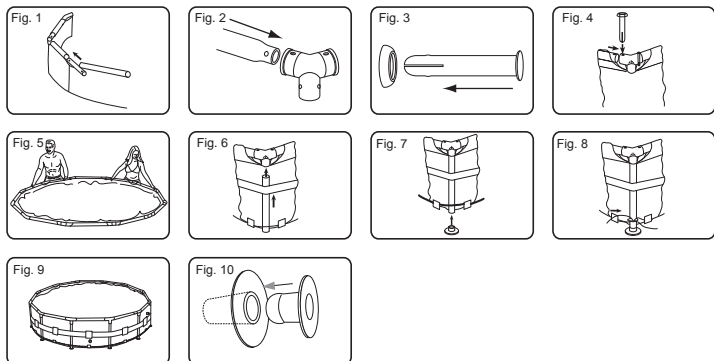

### El montaje de la piscina desmontable tubular Steel Pro puede completarse sin herramientas.

**NOTA:** Es importante que monte la piscina en el siguiente orden.

1. Saque todas las piezas y compruebe que tiene las cantidades adecuadas tal y como se indica en la guía de piezas. Si le falta alguna pieza, no monte la piscina, póngase en contacto con el servicio de asistencia al cliente para obtener la ayuda necesaria.
2. Si se ha adquirido una tela para el suelo con la piscina, extiéndala cuidadosamente en la ubicación deseada. Asegúrese de que la piscina está situada a una determinada distancia de una toma de CA de 220-240 voltios protegida con un RCD (Dispositivo de corriente residual).
3. Extienda la piscina y asegúrese de que está cara arriba, déjela extendida a la luz del sol directa durante una hora o más para que sea más flexible durante el montaje.
4. Gire la piscina de manera que la válvula de drenaje esté cerca del área donde desea drenar el agua y de manera que las válvulas de la bomba estén mirando a la salida de RCD.  
**ATENCIÓN:** No arrastre la piscina en el suelo para evitar que se pinche con objetos puntiagudos. Bestway Inflatables no es responsable por daños provocados en la piscina debidos a un mal manejo o a la falta de respeto de estas instrucciones.
5. Introduzca los tapones de paro en la entrada y la salida de la pared de la piscina desde dentro de la piscina (Vea Fig. 11)  
**NOTA:** Para piscinas de 549cm x 122cm (18' x 48'), 549cm x 132cm (18' x 52'), consulte la instalación de la válvula de conexión en la siguiente página.
6. Introduzca el palo superior (A) en los bolsillos del mango en la parte superior de la piscina. (Vea Fig. 1)
7. Conecte el palo superior (A) con el conector en T (C) en cada esquina e introduzca las clavijas (D) en la brida (F) primero, y después en los orificios pretaladrados del armazón.  
**NOTA:** Las copas de las bridas deben estar hacia abajo para evitar que el agua gotee en los palos superiores. (Vea Fig. 2, 3, 4)
8. Repita los pasos 6 y 7 hasta que todos los palos superiores (A) estén conectados con los conectores en T (C) y el armazón superior esté montado. Para un montaje más fácil, suba ligeramente los últimos 2 palos con una forma de V invertida e introduzca los conectores en T (C). Baje lentamente hasta haber realizado la conexión completa teniendo cuidado de no pellizcarse los dedos (Vea Fig. 5)
9. Ponga todas las patas de la piscina verticales (B) dentro de la cuerda inferior y la banda de la pared de la

piscina. Conecte la pata de la piscina vertical (B) en la parte inferior del conector en T (C). Asegúrese de que la pata de la piscina vertical (B) tenga las clavijas con resorte en la parte superior cuando se conecte los conectores en T (C). (Vea Fig. 6)

- NOTA:** Para las piscinas de 244cm x 61cm (8' x 24"), no se incluye cuerda inferior y cinta de la pared. Para piscinas de 305cm x 76cm (10' x 30"), 366cm x 76cm (12' x 30"), no incluyen cuerda en la base.
10. Acople todas las bases (E) en la parte inferior de las patas de la piscina verticales (B). (Vea Fig. 7)
  11. Ajuste la cuerda en la parte inferior de la piscina hasta que las patas estén rectas (Vea Fig. 8)
  12. Estire el armazón en diferentes direcciones para asegurarse de que todos los palos, patas de la piscina y conectores están firmemente sujetos. (Vea Fig. 9)
  13. Asegúrese de que la válvula de drenaje está firmemente cerrada.
  14. Ponga de 1" a 2" de agua en la piscina para cubrir el suelo. Cuando la piscina esté un poco cubierta, alise suavemente las arrugas. Comience desde el centro de la piscina y trabaje en sentido horario hacia el exterior.

### Montaje de la válvula de conexión

Para el modelo de piscina de 549cm x 122cm (18' x 48"), 549cm x 132cm (18' x 52")

1. Enrosque la pantalla para los desechos en el conector. (Vea Fig. 12)
2. Desde el interior de la piscina, introduzca la unidad montada en la entrada A de la piscina y la salida B (Vea Fig. 13)  
**NOTA:** Asegúrese de que la brida está en su lugar en la unidad montada dentro del forro de la piscina.
3. Desde la parte de fuera de la piscina, ajuste la tuerca del conector en la unidad montada. (Vea Fig. 14).
4. Ajuste a mano la válvula de control en la unidad montada. (Vea Fig. 15)  
**NOTA:** Compruebe que tanto la brida de la válvula de control como el anillo están correctamente colocados en la válvula de control
5. Consulte el manual de la piscina para el resto de la instalación de la piscina.  
**NOTA SOBRE LA OPERACIÓN:** Use el tornillo de control en la parte superior de la válvula de control para abrir y cerrar la válvula. (Vea Fig. 16)
6. Asegúrese de que la válvula está cerrada.

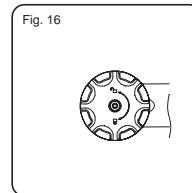
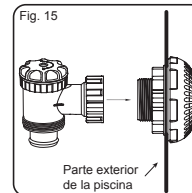
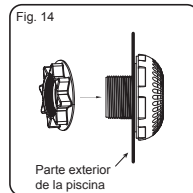
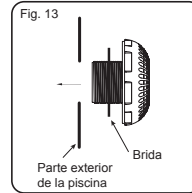
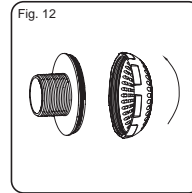
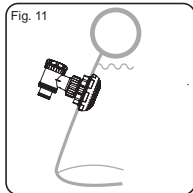

### Llenado de la piscina con agua

**ATENCIÓN:** No deje la piscina sin vigilancia mientras la está llenando de agua.

1. Llene la piscina hasta la válvula de drenaje.  
**ALTO**
2. Apague el agua. Compruebe que el agua no se acumula en ningún lado para que la piscina esté equilibrada. Si la piscina no está equilibrada, drene el agua y vuelva a equilibrar el suelo cavando. No intente nunca mover la piscina con agua dentro de la misma, pueden provocarse graves daños personales o daños en la piscina. (Vea Fig. 19)  
**NOTA:** Su piscina puede contener XXXX litros / XXXX galones lo que equivale a XXXX libras de presión. Si su piscina presenta bultos o lados que no están equilibrados la piscina no está equilibrada, los lados pueden explotar y el agua se descargará provocando graves heridas personales y daños a las propiedades.
3. Cuando esté nivelada, llene la piscina hasta la válvula de la bomba inferior.  
**ALTO**

4. Apague el agua. Compruebe que las válvulas están bien ajustadas.
5. Llene la piscina hasta el 90% de la capacidad. **NO LLENE DEMASIADO** ya que esto puede hacer que la piscina se hunda. Si llueve bastante, podría ser necesario quitar un poco de agua de la piscina para asegurarse de que el nivel es correcto. (Vea Fig. 18)
6. Compruebe si la piscina presenta pérdidas en las válvulas o las juntas, compruebe la tela de suelo para ver si hay alguna pérdida evidente de agua. No añada productos químicos hasta haber realizado esta comprobación.

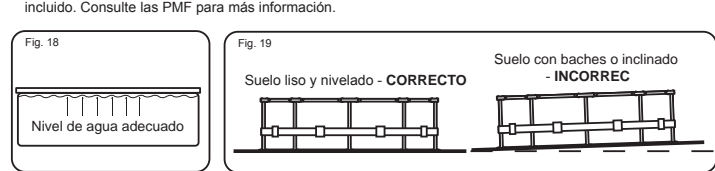
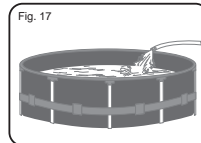

**NOTA:** Los diseños se han realizado solo como ilustración. Pueden no reflejar el producto real. No realizados a escala.

### Mantenimiento de la piscina

Si no respeta las instrucciones de mantenimiento que se incluyen a continuación, su salud puede estar en peligro, y especialmente también la de los niños.

**NOTA:** La bomba de filtrado se usa para hacer que circule el agua y para filtrar pequeñas partículas, ayudando a mantener su agua libre de partículas de suciedad en suspensión. Para mantener el agua de su piscina limpia y en condiciones de higiene adecuadas, debe añadir productos químicos.

Para mantener la piscina limpia:

1. Póngase en contacto con su vendedor local para que le asesore sobre el uso de productos químicos y para el control de PH. Uno de los factores que más influyen en el aumento de la duración del forro es mantener el agua con unos niveles de limpieza e higiene adecuados. Siga estrictamente las instrucciones de los técnicos profesionales para el tratamiento del agua usando productos químicos.
2. Ponga un cubo de agua cerca de la piscina para limpiar los pies de los usuarios antes de entrar a la piscina.
3. Cubra la piscina cuando no la use.
4. Limpie a menudo la piscina por encima para evitar que la suciedad se deposite.
5. Compruebe el cartucho del filtro con regularidad, cambie el cartucho del filtro si el cartucho está manchado o descolorido. Le sugerimos que sustituya el cartucho del filtro cada 2 semanas.
6. Limpie cuidadosamente cualquier espuma del lado con un paño limpio.
7. Para mejorar la calidad del agua, use accesorios Bestway como skimmer o kits de mantenimiento. Visite nuestro sitio web [www.bestway-service.com](http://www.bestway-service.com) o póngase en contacto con su vendedor. Tenga cuidado con el agua de lluvia, compruebe que el nivel de agua no supera el necesario. Si es así, tome las medidas necesarias.

**Un mantenimiento adecuado puede alargar la vida de su piscina.**

**ATENCIÓN:** No use la bomba mientras se está usando la piscina.

Durante la temporada de uso de la piscina, el sistema de filtrado deben ponerse en marcha necesariamente cada día, durante un intervalo de tiempo suficiente para completar la renovación del volumen de agua.

**Reparación**  
Si su piscina se ha dañado, use el parche de reparación. - veas las PMF para las instrucciones.

**Desmontaje**

- Desenrosque el tapón de la válvula de drenaje en la parte exterior de la piscina en sentido anti-horario y sáquelo.
  - Conecte el adaptador a la manguera y ponga el otro extremo de la manguera en el área donde desee drenar su piscina. (Compruebe la legislación local para saber si existen ordenanzas municipales acerca del drenaje).
  - Enrosque el anillo de control del adaptador de la manguera en la válvula de drenaje en sentido horario. La válvula de drenaje estará abierta y el agua comenzará a salir automáticamente.  
**ATENCIÓN:** El flujo del agua puede controlarse con el anillo de control.
  - Cuando el drenaje haya acabado, destornille el anillo de control para cerrar la válvula.  
Desconecte la manguera.
  - Enrosque el tapón otra vez en la válvula de drenaje.
  - Airee la piscina para secarla.
- ATENCIÓN:** No deje la piscina ya vacía en el exterior.

**Almacenamiento**

- Quite todos los accesorios y piezas de recambio de la piscina y guárdelos en un lugar limpio y seco.
- Cuando la piscina esté completamente seca, espolvoree polvos de talco en la misma para evitar que se pegue, doble la piscina cuidadosamente. Si la piscina no está completamente seca, se creará moho y se dañará el forro de la piscina.
- Guarde el forro y los accesorios en un lugar seco con una temperatura moderada entre 5°C / 41°F y 38°C / 100°F.
- Durante la estación de lluvias, la piscina y los accesorios deben guardarse como indicado por las anteriores instrucciones.
- Un drenaje no adecuado de la piscina puede provocar graves daños personales o daños a las propiedades privadas.

**Preguntas más frecuentes**

**1. ¿Qué base es adecuada para una piscina desmontable tubular Set?**

Puede usarse casi cualquier superficie lisa, sólida y equilibrada. Puede usarse casi cualquier superficie lisa, sólida y equilibrada. El suelo debe cavarse hasta que esté perfectamente nivelado. No monte la piscina en carreteras, cubiertas, plataformas, grava o asfalto. El suelo debe ser lo suficientemente firme para aguantar el peso y la presión del agua: el barro, la arena, los sólidos blandos o sueltos o el alquitrán no son lugares adecuados. Puede usarse una base de hormigón, pero no se puede arrastrar la piscina por la superficie ya que se podrían provocar abrasiones que rasgarían el forro. Si la piscina debe montarse sobre césped, se recomienda que quite el césped del lugar donde estará situada la piscina ya que éste morirá y provocará malos olores y limo. Algunos tipos de césped muy duro pueden crecer a través del forro así como algunas plantas o arbustos especialmente agresivos. Asegúrese de que la vegetación situada al lado se corta cuando es necesario. Usar una tela para el suelo ayuda a proteger la base de la piscina.

**2. ¿Cómo sé si mi piscina está montada en un lugar poco equilibrado?**

Si parece que hay bultos en un lado de la piscina, no está montada encima de un lugar equilibrado. Es importante vaciar la piscina y desplazarla a un lugar equilibrado. Si la piscina no está situada en un lugar equilibrado, se provocará una tensión innecesaria en las juntas, lo que podría hacer que saltasen, provocando inundaciones, daños a las propiedades y posibles daños personales o incluso la muerte.  
Llene su piscina siguiendo las instrucciones incluidas en el manual de uso cuidadosamente. Esto asegurará que no pierda agua y que la piscina se puede mover fácilmente dado que el suelo se puede equilibrar en el momento adecuado y no después de haberla llenado completamente con agua.

**3. ¿Puedo hacer que un servicio de aguas llene mi piscina?**

Recomendamos que use una manguera de jardín a poca presión para llenar su piscina. Si es necesario usar un servicio de entrega de agua, es mejor llenar la piscina con solo una pulgada de agua con la manguera y alisar primero las arrugas. Use un servicio de agua que pueda regular el flujo de agua para evitar daños. Asegúrese de que para en cada uno de los pasos indicados en el manual de instrucciones para asegurarse de que la piscina está nivelada. Bestway no se hace responsable de piscinas dañadas o en malas condiciones debido al uso de servicios de entrega de agua.

**4. ¿Cuál es la máxima altura de llenado de la piscina?**

Llena la piscina hasta el 90% de su capacidad desde la parte inferior del anillo hinchado de la piscina. No intente nunca llenar la piscina más allá de la base del anillo. Recomendamos que deje un poco de espacio para los desplazamientos de agua que se producen cuando hay personas dentro de la piscina. Puede ser necesario llenarla durante la estación para compensar el agua evaporada o las pérdidas que se producen durante el uso.

**5. Mi piscina presenta pérdida, ¿qué puedo hacer para arreglarla?**

No es necesario vaciar la piscina para taponar los agujeros. Puede comprar parches de reparación auto-adhesivos que se pueden utilizar debajo del agua en su tienda local. Para un uso en el exterior, use el parche de reparación incluido. Para los agujeros interiores, limpie el agujero en la parte interior de la piscina quitando cualquier resto de aceite o algas. Corte un círculo lo suficientemente amplio para cubrir el agujero y aplique un parche de manera segura en el lado del agua. Corte un segundo parche y aplíquelo en la parte exterior de la piscina para asegurar una mayor dureza. Si el agujero está en la base de la piscina, use solo un parche y apriételo con un objeto pesado mientras se pega. Para los agujeros del anillo superior, hinche el anillo para ubicar el agujero, marque el agujero de manera que se vea fácilmente y aplique el parche apretándolo firmemente. Cuando se haya aplicado, deshinche un poco el anillo para quitar un poco de presión del parche. Si el anillo se deshincha completamente y se vacía la piscina, ponga un peso encima del parche para ayudar a que se pegue. Si ha puesto un parche en la piscina cuando está vacía, le recomendamos que espere al menos 12 horas antes de llenarla.

**6. ¿Dónde puedo comprar cartuchos para el filtro y cada cuánto tiempo tengo que cambiarlos?**

Los cartuchos de filtro adecuados para su bomba de filtrado tienen que estar disponibles en la tienda donde compró la piscina. Si no es así, la mayoría de los vendedores venden cartuchos para el filtro como accesorio. Si no puede encontrar las piezas de sustitución necesarias, llame a nuestro número gratuito y le ayudaremos a encontrar la tienda más cercana. Los cartuchos deben cambiarse cada 2 semanas dependiendo del uso de la piscina. Compruebe el filtro semanalmente y limpie las mangueras quitando los desechos y partículas. **Nota:** Asegúrese de que la bomba está desconectada del suministro eléctrico antes de comprobar el cartucho del filtro. También puede visitar nuestro sitio web [www.bestway-service.com](http://www.bestway-service.com) para comprar los cartuchos.

**7. ¿Cuántas veces al año debo cambiar el agua?**

Depende del uso que se haga de la piscina, y de la atención que se preste a cubrir la piscina y mantener los productos químicos con la dosis adecuada. Si se efectúa un mantenimiento correcto, el agua debe durar todo el verano. Póngase en contacto con su proveedor de productos químicos local para obtener más información acerca de los productos químicos, le podrán aconsejar cómo mantener limpia el agua.

**8. ¿Es necesario desmontar la piscina durante el invierno?**

Si, las piscinas situadas encima del suelo pueden hundirse con el peso del hielo y la nieve y las paredes de PVC podrían dañarse. Le recomendamos que desmonte la piscina cuando la temperatura sea inferior a 8°C / 45°F. La piscina debe guardarse en el interior a una temperatura moderada, entre 5°C / 41°F y 38°C / 100°F. Guárdela lejos de productos químicos y roedores, y fuera del alcance de los niños.

**9. Mi piscina está perdiendo color - ¿a qué se debe?**

Un uso excesivo de productos químicos puede hacer que se pierda el color del forro; es parecido a lo que pasa con el traje de baño, que pierde color debido al uso prolongado con el agua con cloro.

**10. ¿Cuántos años durará la piscina?**

No hay un límite temporal para la piscina; si se respetan las instrucciones incluidas en el manual de uso con cuidado, se efectúa el mantenimiento y se guarda cuidadosamente se puede aumentar considerablemente la vida de la piscina. Un montaje, uso o cuidado no adecuados pueden dañar gravemente la piscina.

**11. ¿Se recomienda el uso de una bomba de filtrado con una piscina Bestway?**

¡Por supuesto! Recomendamos encarecidamente que use una bomba de filtrado para mantener el agua de la piscina limpia.

**12. ¿Cuáles son las funciones más importantes de la bomba de filtrado?**

La función más importante de la bomba de filtrado es la eliminación de todas las impurezas del agua gracias al cartucho de filtrado y a los productos químicos para su esterilización.

**Garantía limitada BESTWAY®**

El producto que ha comprado incluye una garantía limitada. Bestway® garantiza la calidad de sus productos y asegura, a través de una garantía de sustitución, que su producto está libre de defectos debidos al fabricante que puedan causar pérdidas.

Para presentar una reclamación, es necesario rellenar esta tarjeta de garantía en cada una de sus partes y enviarla junto con: (1) Su recibo de compra. (2) Corte la válvula de drenaje situada en la pared de la piscina con el número de lote de producción situado cerca y cópielos en su recibo de compra. Antes de cortar la piscina, póngase en contacto con el centro post-venta para conocer las relativas instrucciones.

Bestway® no es responsable por las pérdidas económicas debidas a los costes del agua o de productos químicos. Con la excepción de la sustitución del producto, Bestway® no es responsable de las consecuencias causadas por la pérdida. Bestway® no sustituirá ningún producto que no se haya cuidado o que se haya usado sin seguir las instrucciones del fabricante indicadas en el manual.



**A : SERVICIO DE ATENCIÓN BESTWAY® FECHA \_\_\_\_\_**  
**Número de código del cliente \_\_\_\_\_**



FAX/E-MAIL/TEL: Por favor, haga referencia a su país de acuerdo con la información que encuentra en la tapa posterior. Escriba la dirección completa. Nota: Una dirección incompleta puede provocar retrasos en los envíos.

**INFORMACIÓN NECESARIA – ESCRIBA LA DIRECCIÓN DE ENTREGA**

**Nombre:** \_\_\_\_\_  
**Dirección:** \_\_\_\_\_  
**Código postal:** \_\_\_\_\_  
**Ciudad:** \_\_\_\_\_  
**País:** \_\_\_\_\_  
**Teléfono:** \_\_\_\_\_  
**Móvil:** \_\_\_\_\_  
**E-MAIL:** \_\_\_\_\_  
**Fax:** \_\_\_\_\_  
**Por favor, marque el código de su artículo:** \_\_\_\_\_

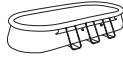
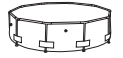
**Seleccione el producto que ha comprado**

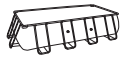
 PISCINA FAST SET™	 PISCINA FAST SET™ OVAL	 PISCINA DESMONTABLE TUBULAR STEEL PRO™
244cm x 66cm.	488cm x 305cm x 107cm.	244cm x 51cm.
305cm x 76cm.	549cm x 366cm x 122cm.	244cm x 61cm.
366cm x 76cm.	610cm x 366cm x 122cm.	305cm x 76cm.
366cm x 91cm.	732cm x 366cm x 122cm.	356cm x 102cm.
457cm x 91cm.		366cm x 76cm.
457cm x 107cm.		366cm x 100cm.
457cm x 122cm. (Azul)		366cm x 122cm.
457cm x 122cm. (Gris)		427cm x 122cm.
549cm x 122cm.		457cm x 91cm.
		457cm x 122cm.
		488cm x 122cm.
		549cm x 107cm.
		549cm x 122cm.
		549cm x 132cm.

 PISCINA DESMONTABLE TUBULAR RECTANGULAR	 PISCINA CON ARMAZÓN
287cm x 201cm x 100cm.	221cm x 150cm x 43cm.
404cm x 201cm x 100cm.	239cm x 150cm x 58cm.
412cm x 201cm x 122cm.	259cm x 170cm x 61cm.
549cm x 274cm x 122cm.	300cm x 201cm x 66cm.
671cm x 366cm x 132cm.	400cm x 211cm x 81cm.
732cm x 366cm x 132cm.	

**Descripción del problema**

- El artículo se ha roto / presenta pérdidas     Soldadura defectuosa     Anillo superior defectuoso     Válvula de drenaje averiada
- El artículo no está completo, ¿Qué parte falta - Indique el código que se encuentra en el manual de instrucciones
- Otros, por favor describa \_\_\_\_\_

Para solicitar piezas de recambio el consumidor debe enviarnos también la página del manual con una cruz cerca de la falta que falta o está averiada.

**Es necesario dar toda la información solicitada para poder recibir nuestra asistencia. Tiene que mandar una copia del recibo con este fax. TAMBIÉN PUEDE ESCRIBIR A NUESTRO SITIO WEB: [www.bestway-service.com](http://www.bestway-service.com)**



**Descrição do produto**

Tipo	Dimensões	Tipo de instalação	Kit
56045	244cm x 61cm (8' x 24")	Para ser colocado no chão	<input type="checkbox"/> Escada <input type="checkbox"/> Sistema de drenagem <input type="checkbox"/> Cobertura da piscina <input type="checkbox"/> Sistema de filtragem <input type="checkbox"/> Protecção de pavimento <input type="checkbox"/> Kit de manutenção
56026	305cm x 76cm (10' x 30")	Para ser colocado no chão	<input type="checkbox"/> Escada <input type="checkbox"/> Sistema de drenagem <input type="checkbox"/> Cobertura da piscina <input type="checkbox"/> Sistema de filtragem <input type="checkbox"/> Protecção de pavimento <input type="checkbox"/> Kit de manutenção
56059	305cm x 76cm (10' x 30")	Para ser colocado no chão	<input type="checkbox"/> Escada <input type="checkbox"/> Sistema de drenagem <input type="checkbox"/> Cobertura da piscina <input checked="" type="checkbox"/> Sistema de filtragem <input checked="" type="checkbox"/> Protecção de pavimento <input checked="" type="checkbox"/> Kit de manutenção
56048	305cm x 76cm (10' x 30")	Para ser colocado no chão	<input type="checkbox"/> Escada <input type="checkbox"/> Sistema de drenagem <input type="checkbox"/> Cobertura da piscina <input checked="" type="checkbox"/> Sistema de filtragem <input checked="" type="checkbox"/> Protecção de pavimento <input checked="" type="checkbox"/> Kit de manutenção
56030	366cm x 76cm (12' x 30")	Para ser colocado no chão	<input type="checkbox"/> Escada <input type="checkbox"/> Sistema de drenagem <input type="checkbox"/> Cobertura da piscina <input type="checkbox"/> Sistema de filtragem <input type="checkbox"/> Protecção de pavimento <input type="checkbox"/> Kit de manutenção
56062	366cm x 76cm (12' x 30")	Para ser colocado no chão	<input type="checkbox"/> Escada <input type="checkbox"/> Sistema de drenagem <input type="checkbox"/> Cobertura da piscina <input checked="" type="checkbox"/> Sistema de filtragem <input checked="" type="checkbox"/> Protecção de pavimento <input checked="" type="checkbox"/> Kit de manutenção
56050	366cm x 76cm (12' x 30")	Para ser colocado no chão	<input type="checkbox"/> Escada <input type="checkbox"/> Sistema de drenagem <input type="checkbox"/> Cobertura da piscina <input checked="" type="checkbox"/> Sistema de filtragem <input checked="" type="checkbox"/> Protecção de pavimento <input checked="" type="checkbox"/> Kit de manutenção
56260	366cm x 100cm (12' x 39.5")	Para ser colocado no chão	<input checked="" type="checkbox"/> Escada <input checked="" type="checkbox"/> Sistema de drenagem <input checked="" type="checkbox"/> Cobertura da piscina <input checked="" type="checkbox"/> Sistema de filtragem <input checked="" type="checkbox"/> Protecção de pavimento <input type="checkbox"/> Kit de manutenção
56261	366cm x 100cm (12' x 39.5")	Para ser colocado no chão	<input checked="" type="checkbox"/> Escada <input type="checkbox"/> Sistema de drenagem <input type="checkbox"/> Cobertura da piscina <input checked="" type="checkbox"/> Sistema de filtragem <input checked="" type="checkbox"/> Protecção de pavimento <input checked="" type="checkbox"/> Kit de manutenção
56088	366cm x 122cm (12' x 48")	Para ser colocado no chão	<input checked="" type="checkbox"/> Escada <input type="checkbox"/> Sistema de drenagem <input type="checkbox"/> Cobertura da piscina <input checked="" type="checkbox"/> Sistema de filtragem <input checked="" type="checkbox"/> Protecção de pavimento <input type="checkbox"/> Kit de manutenção
56205	366cm x 122cm (12' x 48")	Para ser colocado no chão	<input type="checkbox"/> Escada <input type="checkbox"/> Sistema de drenagem <input type="checkbox"/> Cobertura da piscina <input checked="" type="checkbox"/> Sistema de filtragem <input checked="" type="checkbox"/> Protecção de pavimento <input checked="" type="checkbox"/> Kit de manutenção
56259	366cm x 122cm (12' x 48")	Para ser colocado no chão	<input checked="" type="checkbox"/> Escada <input type="checkbox"/> Sistema de drenagem <input type="checkbox"/> Cobertura da piscina <input checked="" type="checkbox"/> Sistema de filtragem <input checked="" type="checkbox"/> Protecção de pavimento <input checked="" type="checkbox"/> Kit de manutenção
56263	427cm x 122cm (14' x 48")	Para ser colocado no chão	<input type="checkbox"/> Escada <input type="checkbox"/> Sistema de drenagem <input type="checkbox"/> Cobertura da piscina <input checked="" type="checkbox"/> Sistema de filtragem <input checked="" type="checkbox"/> Protecção de pavimento <input checked="" type="checkbox"/> Kit de manutenção
56264	427cm x 122cm (14' x 48")	Para ser colocado no chão	<input checked="" type="checkbox"/> Escada <input type="checkbox"/> Sistema de drenagem <input type="checkbox"/> Cobertura da piscina <input checked="" type="checkbox"/> Sistema de filtragem <input checked="" type="checkbox"/> Protecção de pavimento <input checked="" type="checkbox"/> Kit de manutenção
56276	427cm x 122cm (14' x 48")	Para ser colocado no chão	<input type="checkbox"/> Escada <input type="checkbox"/> Sistema de drenagem <input type="checkbox"/> Cobertura da piscina <input checked="" type="checkbox"/> Sistema de filtragem <input checked="" type="checkbox"/> Protecção de pavimento <input checked="" type="checkbox"/> Kit de manutenção
56017	457cm x 91cm (15' x 36")	Para ser colocado no chão	<input type="checkbox"/> Escada <input type="checkbox"/> Sistema de drenagem <input type="checkbox"/> Cobertura da piscina <input type="checkbox"/> Sistema de filtragem <input type="checkbox"/> Protecção de pavimento <input type="checkbox"/> Kit de manutenção
56066	457cm x 91cm (15' x 36")	Para ser colocado no chão	<input checked="" type="checkbox"/> Escada <input type="checkbox"/> Sistema de drenagem <input type="checkbox"/> Cobertura da piscina <input checked="" type="checkbox"/> Sistema de filtragem <input checked="" type="checkbox"/> Protecção de pavimento <input checked="" type="checkbox"/> Kit de manutenção
56052	457cm x 91cm (15' x 36")	Para ser colocado no chão	<input type="checkbox"/> Escada <input type="checkbox"/> Sistema de drenagem <input type="checkbox"/> Cobertura da piscina <input checked="" type="checkbox"/> Sistema de filtragem <input checked="" type="checkbox"/> Protecção de pavimento <input checked="" type="checkbox"/> Kit de manutenção
56100	457cm x 122cm (15' x 48")	Para ser colocado no chão	<input checked="" type="checkbox"/> Escada <input type="checkbox"/> Sistema de drenagem <input type="checkbox"/> Cobertura da piscina <input checked="" type="checkbox"/> Sistema de filtragem <input checked="" type="checkbox"/> Protecção de pavimento <input checked="" type="checkbox"/> Kit de manutenção
56101	457cm x 122cm (15' x 48")	Para ser colocado no chão	<input type="checkbox"/> Escada <input type="checkbox"/> Sistema de drenagem <input type="checkbox"/> Cobertura da piscina <input checked="" type="checkbox"/> Sistema de filtragem <input checked="" type="checkbox"/> Protecção de pavimento <input checked="" type="checkbox"/> Kit de manutenção
56266	488cm x 122cm (16' x 48")	Para ser colocado no chão	<input checked="" type="checkbox"/> Escada <input type="checkbox"/> Sistema de drenagem <input type="checkbox"/> Cobertura da piscina <input checked="" type="checkbox"/> Sistema de filtragem <input checked="" type="checkbox"/> Protecção de pavimento <input checked="" type="checkbox"/> Kit de manutenção
56267	488cm x 122cm (16' x 48")	Para ser colocado no chão	<input type="checkbox"/> Escada <input type="checkbox"/> Sistema de drenagem <input type="checkbox"/> Cobertura da piscina <input checked="" type="checkbox"/> Sistema de filtragem <input checked="" type="checkbox"/> Protecção de pavimento <input checked="" type="checkbox"/> Kit de manutenção
56277	488cm x 122cm (16' x 48")	Para ser colocado no chão	<input checked="" type="checkbox"/> Escada <input type="checkbox"/> Sistema de drenagem <input type="checkbox"/> Cobertura da piscina <input checked="" type="checkbox"/> Sistema de filtragem <input checked="" type="checkbox"/> Protecção de pavimento <input checked="" type="checkbox"/> Kit de manutenção
56070	549cm x 107cm (18' x 42")	Para ser colocado no chão	<input checked="" type="checkbox"/> Escada <input type="checkbox"/> Sistema de drenagem <input type="checkbox"/> Cobertura da piscina <input checked="" type="checkbox"/> Sistema de filtragem <input checked="" type="checkbox"/> Protecção de pavimento <input checked="" type="checkbox"/> Kit de manutenção
56072	549cm x 107cm (18' x 42")	Para ser colocado no chão	<input type="checkbox"/> Escada <input type="checkbox"/> Sistema de drenagem <input type="checkbox"/> Cobertura da piscina <input checked="" type="checkbox"/> Sistema de filtragem <input checked="" type="checkbox"/> Protecção de pavimento <input checked="" type="checkbox"/> Kit de manutenção
56113	549cm x 122cm (18' x 48")	Para ser colocado no chão	<input checked="" type="checkbox"/> Escada <input type="checkbox"/> Sistema de drenagem <input type="checkbox"/> Cobertura da piscina <input checked="" type="checkbox"/> Sistema de filtragem <input checked="" type="checkbox"/> Protecção de pavimento <input type="checkbox"/> Kit de manutenção
56115	549cm x 122cm (18' x 48")	Para ser colocado no chão	<input type="checkbox"/> Escada <input type="checkbox"/> Sistema de drenagem <input type="checkbox"/> Cobertura da piscina <input checked="" type="checkbox"/> Sistema de filtragem <input checked="" type="checkbox"/> Protecção de pavimento <input checked="" type="checkbox"/> Kit de manutenção
56232	549cm x 132cm (18' x 52")	Para ser colocado no chão	<input checked="" type="checkbox"/> Escada <input type="checkbox"/> Sistema de drenagem <input type="checkbox"/> Cobertura da piscina <input checked="" type="checkbox"/> Sistema de filtragem <input checked="" type="checkbox"/> Protecção de pavimento <input checked="" type="checkbox"/> Kit de manutenção
56233	549cm x 132cm (18' x 52")	Para ser colocado no chão	<input type="checkbox"/> Escada <input type="checkbox"/> Sistema de drenagem <input type="checkbox"/> Cobertura da piscina <input checked="" type="checkbox"/> Sistema de filtragem <input checked="" type="checkbox"/> Protecção de pavimento <input checked="" type="checkbox"/> Kit de manutenção
56280	549cm x 132cm (18' x 52")	Para ser colocado no chão	<input checked="" type="checkbox"/> Escada <input type="checkbox"/> Sistema de drenagem <input type="checkbox"/> Cobertura da piscina <input checked="" type="checkbox"/> Sistema de filtragem <input checked="" type="checkbox"/> Protecção de pavimento <input checked="" type="checkbox"/> Kit de manutenção

Agradecemos a sua compra de uma Piscina Bestway. Para garantir a máxima diversão e uma utilização segura da piscina, siga as instruções de instalação no DVD fornecido (exceto para a piscina de 244cm x 61cm/8' x 24") na embalagem, juntamente com as directrizes de segurança importantes do manual de instruções.

**A montagem demora cerca de 20 minutos com 2-3 pessoas. (Exceto para piscinas de 549cm x 107cm/18' x 42", 549cm x 122cm/18' x 48", 549cm x 132cm/18' x 52".)**

**A montagem demora cerca de 30 minutos com 2-3 pessoas. (Para o tamanho do produto: 549cm x 107cm/18' x 42", 549cm x 122cm/18' x 48", 549cm x 132cm/18' x 52".)**

Ver, abaixo, a descrição dos componentes.

**Componentes:**

Somente modelo de 549cm x 122cm (18' x 48"), 549cm x 132cm (18' x 52")

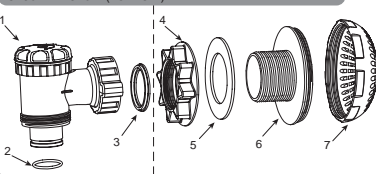

Descrição	Tamanho da Piscina e N.	
	549cm x 122cm (18' x 48")	549cm x 132cm (18' x 52")
1. Válvula de Controle		
2. Junta em O	P6D510	P6H510
3. Válvula vedante de controle		
4. Porca de junção		
5. Guarnição	P6D511	P6H511
6. Conector		
7. Tela de protecção		

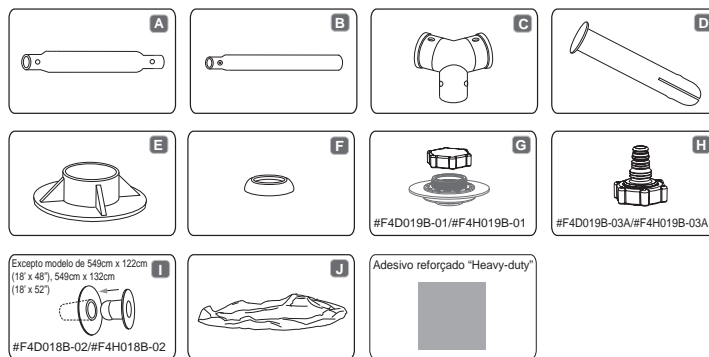

**NOTA: Os desenhos não são proporcionais ao tamanho. Para maiores informações, consultar a secção de perguntas frequentes.**

Ref.	Descrição	Tamanho da Piscina e Quantidade											
		244cm x 61cm (8' x 24")	305cm x 76cm (10' x 30")	366cm x 76cm (12' x 30")	366cm x 100cm (12' x 39.5")	366cm x 122cm (12' x 48")	427cm x 122cm (14' x 48")	457cm x 91cm (15' x 36")	457cm x 122cm (15' x 48")	488cm x 122cm (16' x 48")	549cm x 107cm (18' x 42")	549cm x 122cm (18' x 48")	549cm x 132cm (18' x 52")
A	Barra superior	8	10	12	14	14	15	16	18	18	18	18	
B	Suporte vertical da piscina	8	10	12	14	14	15	16	18	18	18	18	
C	Conector emT	8	10	12	14	14	15	16	18	18	18	18	
D	Pino de bloqueio	18	22	26	30	30	32	34	38	38	38	38	
E	Base	8	10	12	14	14	15	16	18	18	18	18	
F	Guarnição	18	22	26	30	30	32	34	38	38	38	38	
G	Válvula de controle (#F4D019B-01)	1	1	1	0	1	1	0	1	1	0	1	
	Válvula de controle (#F4H019B-01)	0	0	0	1	0	0	1	0	0	0	1	
H	Adaptador de Mangueira (#F4D019B-03A)	1	1	1	0	1	1	0	1	1	0	1	
	Adaptador de Mangueira (#F4H019B-03A)	0	0	0	1	0	0	1	0	0	0	1	
I	Rolha azul (#F4D018B-02)	2	2	2	0	2	2	0	2	0	0	0	
	Rolha azul (#F4H018B-02)	0	0	0	2	0	0	2	0	0	0	0	
J	Revestimento interno	1	1	1	1	1	1	1	1	1	1	1	

**ADVERTÊNCIA**

Leia o manual e siga as instruções de segurança, montagem correcta e completa do produto, colocação em serviço, uso e manutenção. A utilização de um kit de piscina implica o respeito pelas instruções de segurança descritas no manual de uso e manutenção.

A segurança das crianças depende exclusivamente de si! O risco é maior em crianças com menos de cinco anos de idade. Preste atenção para evitar acidentes.

É necessária a supervisão contínua e competente de um adulto a crianças e pessoas com deficiência.

Pelo menos uma pessoa deve estar responsável pela segurança. Aumente a vigilância se estiverem várias pessoas dentro da piscina. Se possível, ensine as crianças a nadar. A segurança das crianças é da sua responsabilidade! O risco é maior em crianças com menos de cinco anos de idade. Lembre-se de que os acidentes não acontecem apenas aos outros! Esteja preparado para reagir. Sem a supervisão de um adulto, a vida das crianças corre perigo.

Para sua segurança, não monte a piscina num terraço ou varanda.

Lembre-se de montar a piscina num local onde seja possível efectuar a drenagem facilmente sem provocar inundações.

Nunca deixe as crianças entrarem ou permanecerem na piscina ou na zona da piscina sem vigilância por parte de um adulto ou se não estiverem a usar os dispositivos salva-vidas.

Não permita o acesso à piscina de crianças que não saibam nadar sem colete de salvação ou sem acompanhamento.

Teste a temperatura da água antes de entrar na piscina, salpicando um pouco de água no pescoço, braços e pernas.

Não são permitidos saltos ou mergulhos para a piscina em nenhuma circunstância; pode resultar em lesões ou morte. É proibido correr, jogar ou executar qualquer outro tipo de exercício junto à piscina.

A piscina e os acessórios devem ser montados apenas por adultos competentes.

A piscina deve ser enchida através de um fluxo de água de baixa pressão para evitar uma pressão desnecessária na cobertura. A Bestway não se responsabiliza por danos na piscina causados pelo enchimento através de camião cisterna. (Consulte as Perguntas Frequentes)

Não caminhe, sente-se, fique de pé, debruce-se ou exerça pressão sobre a barra superior; ao fazê-lo, a piscina pode virar e a inundação pode causar lesões pessoais graves e danos à propriedade privada.

Não deixar brinquedos perto ou dentro de uma piscina não supervisionada.

Não permanecer sozinho na piscina.

Não usar a piscina sob efeito de álcool, drogas ou medicamentos.

Armazenar produtos químicos e acessórios fora do alcance de crianças.

Não colocar, de modo algum, produtos químicos na piscina se a mesma estiver ocupada.

Contactar um revendedor de piscinas especializado para informar-se sobre o correcto uso de produtos químicos.

Manter água da piscina sempre limpa.

A água da piscina tem que ser controlada, regularmente, para assegurar que a concentração de PH e de cloro sejam adequadas para o uso seguro e agradável durante todo o verão.

Os animais de estimação têm de ser mantidos afastados da área da piscina, para evitar danos estruturais à mesma.

Circundar a piscina com uma cerca, certificando-se de que o portão esteja sempre fechado.

Cobrir a piscina quando a mesma não estiver em uso. A capa deve ser usada quando não houver nem crianças e nem adultos dentro da piscina, e retirada quando a mesma estiver a ser usada.

Aconselha-se o uso de um detector electrónico, para alertar quando alguém entrar na área da piscina.

Este equipamento substitui a supervisão por parte de um adulto.

Não deixar escadas perto da piscina, quando esta não estiver a ser supervisionada. Esvaziar e guardar a piscina dentro da caixa durante o inverno, ou quando a piscina não estiver a ser usada.

Usar somente acessórios Bestway.

Conservar correctamente a piscina, afim de aumentar-lhe, seja a vida útil que a segurança. (Consultar a secção relativa à manutenção)

Não accionar a bomba quando a piscina estiver a ser usada.

Impeça o acesso à piscina em caso de danos na bomba de filtragem.

Renove a água frequentemente.

Não coloque a piscina vazia no chão.

Não faça telefonemas junto à piscina; evite negligenciar a supervisão ao telefonar.

Deve verificar regularmente se o equipamento apresenta sinais de deterioração, corrosão, partes partidas ou outros perigos que podem causar lesões.



Lembre-se de aplicar protector solar regularmente e sempre que sair da piscina.  
 Caso não siga estas instruções, podem ocorrer danos à propriedade, lesões ou morte, especialmente no caso das crianças.  
 Caso não cumpra as instruções de manutenção, podem ocorrer lesões graves, especialmente no caso das crianças.

### SEGURANÇA

É necessário aprender todas as operações de salvamento, principalmente as relacionadas ao salvamento de crianças.  
 Os equipamentos de salvamento têm de estar próximos da piscina, e a pessoa encarregada pela supervisão tem de estar apta a usá-los.  
 O equipamento de salvamento tem de incluir, mas não limitadamente, artigos como bóias homologadas, bóias anulares com corda e gancho de salvamento, rígido e forte, de pelo menos 366cm (12').

### Principais números de emergência que devem estar sempre à mão:

- Bombeiro (França 18)
- Polícia
- Ambulância (França 15)
- Centro de informação antivenenos.
- Endereço residencial completo.

Deixar um telefone sem fio, resistente à água, próximo da piscina quando esta estiver a ser usada.



### Em caso de acidente:

- Retirar, imediatamente, todas as crianças da água.
- Ligar para o apoio de emergência e seguir todas as instruções e recomendações.
- Retirar as roupas molhadas e colocar roupas secas.
- Observe e reaja! Quando supervisionar crianças, permaneça junto à piscina e esteja sempre alerta.

Ensine as crianças a nadar assim que possível.  
 Todos os sistemas de filtragem estão em conformidade com a norma NF C 15-100 que diz que todos os aparelhos eléctricos localizados a menos de 3.5 metros da piscina e com acesso livre devem ter uma alimentação de apenas 12V. Todos os aparelhos eléctricos com alimentação de 220V devem estar localizados pelos menos a 3.5 metros do rebordo da piscina. Peça sempre conselhos ao fabricante antes de efectuar qualquer alteração dos componentes do sistema de filtragem. (Somente para a França)

### LEIA ATENTAMENTE E GUARDE PARA REFERÊNCIA FUTURA.

### Preparação

**NOTA:** A piscina tem de ser montada numa superfície completamente plana e nivelada. Não instalar a piscina sobre uma superfície inclinada.

- Informar-se com o conselho local da tua cidade se há estatutos sociais relacionados a cercas, barreiras, iluminação e requisitos de segurança, certificando-se de todas as leis de segurança.
- Retirar a piscina e todos os acessórios da caixa, cuidadosamente. Se a piscina for dotada de escada, para montá-la, será necessário uma chave de fenda ou uma chave inglesa (não incluídas).
- Situar a piscina com pelo menos um metro de distância de qualquer objecto que possa ser utilizado pelas crianças para pendurar-se na mesma. Não montar a piscina directamente em baixo de linhas eléctricas ou arvores, certificando-se que não haja tubulações, linhas ou cabos de serviço público.
- É importante que a piscina seja montada numa superfície sólida e nivelada. Se for montada numa superfície irregular, poderá desmontar e provocar inundação, causando sérios ferimentos e/ou danos materiais. Isto comportará cancelamento da garantia, assim como os serviços de manutenção e o direito a reclamações.
- Não usar areia para criar uma base nivelada; se for necessário, nivelar o terreno.
- Não montar a piscina em estradas, plataformas, cascalho ou asfalto. A superfície tem de ser suficientemente firme para suportar a pressão da água; solo de barro, arenoso e esmiuçado não são apropriados.
- A superfície tem de estar livre de quaisquer objectos e detritos, incluindo pedras e galhos.
- **NOTA:** Visto que o gramado ou a vegetação que se encontram em baixo da piscina podem morrer, causar mal-cheiro e limo, recomenda-se a sua total remoção do ponto onde a piscina será montada. Evitar de localizar a piscina sobre ou ao lado de áreas onde crescem plantas trepadeiras ou ervas daninhas, uma vez que podem crescer ao lado da tela impermeável ou do revestimento.
- Recomenda-se, uma vez que a piscina estiver aberta em cima da tela impermeável, de deixá-la directamente exposta à luz solar por uma hora ou mais, de modo a facilitar-lhe a montagem.
- Se na confecção tiver sido incluída uma bomba, esta deverá ser instalada quando a piscina estiver completamente montada. Posicione as tomadas de aspiração e de água em direcção da fonte de alimentação.
- **NOTA:** Se se compra uma bomba de filtragem, seguir as instruções do manual de uso (separado do da piscina). Abrir a relativa caixa para maiores informações.
- Se se compra uma escada separada, verificar que a mesma esteja de acordo com o tamanho da piscina.
- Certificar-se, regularmente, que a escada tenha sido montada correctamente.
- **NOTA:** A escada deve ser usada somente para entrar e sair da piscina.

### Instalação

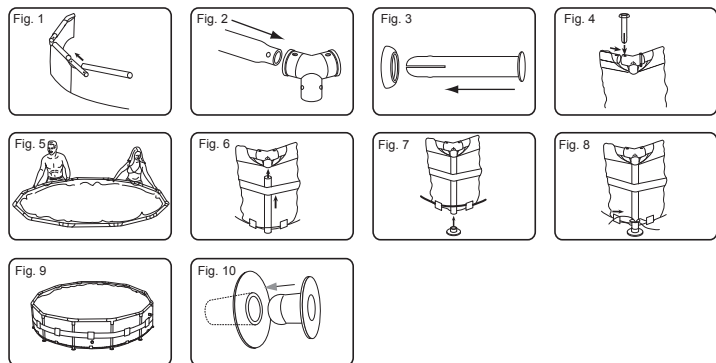

### A piscina de estrutura metálica Steel Pro pode ser montada sem o auxílio de nenhuma ferramenta.

- NOTA:** É necessário montar a piscina, seguindo a ordem das instruções abaixo.
1. Controlar que todos os componentes estejam presentes nas quantidades indicadas pela relativa lista. Caso falte algum componente, não montar a piscina e contactar o Serviço de Assistência ao Cliente Bestway.
  2. Se a piscina tiver sido comprada com uma tela impermeável, estendê-la, cuidadosamente, no local desejado. Certificar-se de que a piscina esteja situada próximo de uma tomada CA de 220-240 volts, dotada de um RCD (dispositivo de protecção diferencial residual).
  3. Abrir a piscina e assegurar-se de que a mesma esteja com o lado direito voltado para cima, deixando directamente exposta à luz solar por uma hora ou mais, de modo a facilitar-lhe a montagem.
  4. Posicionar a piscina em modo que a válvula de dreno fique próxima da área de escoamento e que as válvulas da bomba estejam voltadas para a tomada RCD.  
**ATENÇÃO:** Não arrastar a piscina pelo chão, para evitar que objectos pontudos furem-na. Bestway Inflatables não se responsabilizará por danos causados à piscina devidos à falta de cuidado e ao não cumprimento destas instruções.
  5. Introduzir, do lado de dentro, a rolha azul nas válvulas de entrada e saída da piscina. (Veja Fig. 10)  
**NOTA:** Para piscinas de 549cm x 122cm (18' x 48"), 549cm x 132cm (18' x 52"), consultar as instruções para a instalação da válvula de conexão para a seguir.
  6. Fazer com que a barra superior (A) deslize para o correcto encaixe na parte superior da piscina. (Veja Fig. 1)  
 7. Unir a barra superior (A) com conector em T (C) em cada ângulo, e introduzir os pinos de bloqueio (D) primeiro nas guarnições e depois nos furos pré-existentes na armação.  
**NOTA:** Os anéis da guarnição têm de estar virados para baixo, para impedir eventuais perdas de água das barras superiores. (Ver Fig. 2,3,4)
  8. Repetir os passos 6 e 7 até que todas as barras superiores (A) estejam ligadas, por meio dos conectores em T (C), terminando, deste modo, a montagem da estrutura. Para facilitar a montagem, levantar, levemente, as duas últimas barras até formar um V ao contrário, e introduzi-las nos últimos conectores em T (C). A seguir, abaixa-las até que estejam completamente introduzidas, prestando atenção para não ferir os dedos (Ver Fig. 5).
  9. Colocar todos os suportes verticais (B) entre as cordas e as tiras presentes na paredes da piscina. Unir os

suportes verticais (B) com a parte inferior dos conectores em T (C). Certificar-se de que as linguetas com mola dos suportes verticais (B) encaixem-se na posição correcta, quando os suportes são introduzidos no conector em T (C). (Ver Fig. 6)

- NOTA:** Para as piscinas de 244cm x 61cm (8' x 24"), não é necessária corda inferior e protecção de parede. Para piscinas de 305cm x 76cm (10' x 30"), 366cm x 76cm (12' x 30"), sem corda de fundo.
10. Unir todas as bases (E) com a parte inferior dos suportes verticais (B). (Ver Fig. 7)
  11. Apertar a corda na parte inferior da piscina até que os suportes estejam rectos (Ver Fig. 8)
  12. Movimentar a armação para diferentes direcções, afim de controlar que todas as juntas (barras, suportes, conectores) estejam montados correctamente. (Ver Fig. 9)
  13. Certificar-se de que a válvula de dreno esteja correctamente fechada.
  14. Encher a piscina com uma quantidade de água suficiente para cobrir a superfície (de 2 a 5 cm). Uma vez que a superfície estiver levemente coberta, eliminar todas as dobras presentes, começando pelo centro da piscina e continuando, no sentido horário, em direcção à parte externa.

### Montagem da válvula de conexão

Para piscinas de 549cm x 122cm (18' x 48"), 549cm x 132cm (18' x 52")

1. Parafusar a tela de protecção no conector. (Ver Fig. 12)
  2. De dentro da piscina, introduzir a unidade montada na entrada A da piscina e na saída B. (Ver Fig. 13)  
**NOTA:** Certificar-se de que a Guarnição esteja colocada correctamente na unidade montada no interior da piscina.
  3. A partir do exterior da piscina, aperte a porca do Conector na Unidade montada. (Ver Fig. 14)
  4. Apertar a válvula de controle à unidade montada. (Ver Fig. 15)  
**NOTA:** Certifique-se de que a válvula vedante de controle e a Junta Circular estejam correctamente ligadas à válvula de controle.
  5. Consultar o manual da piscina para continuar a instalação da mesma.
- INFORMAÇÕES OPERATIVAS:** Usar o parafuso de regulação, na parte superior da válvula de controle para abri-la e fechá-la. (Ver Fig. 16)
6. Certificar-se de que a válvulas estejam fechadas.

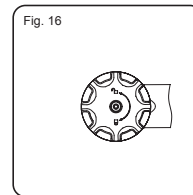
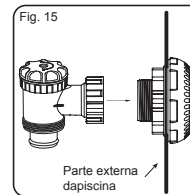
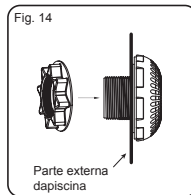
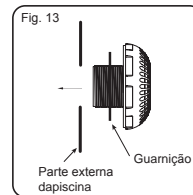
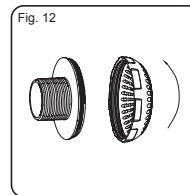
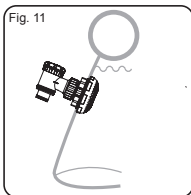

### Enchimento da piscina com água

**ATENÇÃO:** Supervisionar a piscina quando a mesma estiver a ser enchida.

1. Encher a piscina até à válvula de dreno.

### PARE

2. Desligue a água. Certificar-se de que a água não se esteja a acumular em de um lado; sinal de que a piscina não foi colocada sobre superfície plana. Se a piscina não estiver nivelada, escoar a água e nivelar o terreno. Não tentar, de modo algum, deslocar a piscina se a mesma estiver cheia, isto poderia causar sérios ferimentos e/ou danos à piscina! (Ver Fig. 19)  
**NOTA:** A capacidade da piscina é de no máximo xxxx litros, correspondente a uma pressão de xxxxxx kg. Se a sua piscina tiver alguma protuberância ou um lado desigual, significa que a mesma não está nivelada. Os lados podem estourar e a água escoar, rapidamente, causando sérios ferimentos e/ou danos materiais.
3. Se estiver nivelada, encher a piscina até à válvula da bomba.

### PARE

4. Desligar a água. Controlar se as válvulas estão bem fechadas
5. Encher a piscina até 90% da sua capacidade. **NÃO ENCHER DEMASIADO** a piscina, visto que poderia desmontar-se. Em caso de chuva forte, será necessário escoar um pouco de água para manter o correcto nível. (Ver Fig. 18)
6. Controlar se há perda de ar das válvulas ou emendas, assim como a tela impermeável. Colocar produtos químicos somente após ter completado esta operação.
7. Se houver perda de ar, aplicar o adesivo, fornecido com o kit de reparo. Consultar a secção de perguntas frequentes para maiores informações.

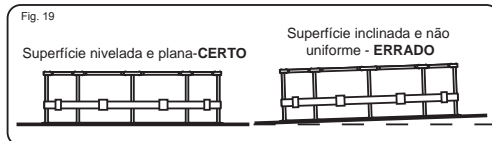
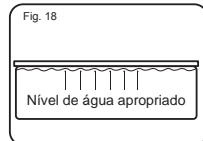

**NOTA:** Desenhos apenas para motivos de ilustração. Pode não representar o produto real. Não em escala.

### Manutenção da piscina

Se as directrizes de manutenção abaixo não forem respeitadas, a tua saúde e, principalmente, a das crianças correrá sério risco.

**NOTA:** A bomba de filtragem é usada para fazer com que a água circule e para filtrar eventuais partículas de sujeira. Para que a água da piscina esteja sempre limpa, é necessário adicionar produtos químicos.

Para a limpeza da piscina.

1. Contactar o revendedor local de piscinas para aconselhar-se em relação a produtos químicos e a kits para medir o PH. Um dos factores mais importantes para aumentar a vida útil do revestimento interno da piscina é manter a água constantemente limpa. Seguir, rigorosamente, as instruções dos técnicos profissionais para o tratamento da água, utilizando produtos químicos.
2. Colocar um balde cheio de água próximo da piscina para lavar os pés antes de entrar na mesma.
3. Cobrir a piscina quando a mesma não estiver a ser usada.
4. Limpar, regularmente, a piscina para evitar o acúmulo de sujeira.
5. Verifique o cartucho do filtro regularmente e substitua-o caso este fique manchado ou descolorado. É recomendável substituir o cartucho do filtro a cada 2 semanas.
6. Limpar, delicadamente, toda a sujeira abaixo do anel superior, com um pano limpo.
7. Para melhorar a qualidade da água, aconselha-se o uso de acessórios Bestway (skimmer, kits de manutenção etc). Para maiores informações, visitar o nosso site [www.bestway-service.com](http://www.bestway-service.com) ou contactar o revendedor local de piscinas. Em caso de chuva, certificar-se de que a água não supere o nível previsto. Se isso acontecer, esvaziar um pouco a piscina.

**Uma correcta manutenção pode aumentar a vida útil da piscina.**

**ATENÇÃO:** Não usar a bomba quando houver pessoas na piscina.

Durante o período de utilização da piscina, o sistema de filtragem deve ser colocado em funcionamento todos os dias, durante tempo suficiente para assegurar pelo menos a completa renovação do volume de água.

## Reparação

Se a piscina estiver danificada, utilizar o material fornecido para a reparação - consultar a secção de perguntas frequentes para maiores informações.

## Desmontagem

1. Desparafusar o tampão da válvula de dreno na parte externa da piscina, no sentido anti-horário, e removê-lo.
2. Ligar o adaptador à mangueira e colocar a outra extremidade na área de drenagem da água contida na piscina. (Verificar os regulamentos locais sobre as leis de drenagem)
3. Parafusar o anel de comando do adaptador na válvula de dreno, no sentido anti-horário. A válvula de dreno abrir-se-á e a água começará a escoar, automaticamente.  
**ATENÇÃO:** O escoamento da água pode ser controlado pelo anel de comando.
4. Quando a drenagem tiver terminado, desparafusar o anel de comando para fechar a válvula.
5. Retirar a mangueira.
6. Parafusar o tampão na válvula de dreno.
7. Esvaziar a piscina.

**ATENÇÃO:** Não deixar a piscina vazia ao ar livre.

## Conservação

1. Remover todos os acessórios e peças de reposição da piscina, limpá-los e deixá-los secar antes de colocá-los na caixa.
2. Quando a piscina estiver completamente seca, pulverizar talco para impedir que partes da piscina se colem; dobrá-la cuidadosamente. Se a piscina não estiver completamente enxuta, o revestimento interno poderá danificar-se por causa da formação de mofo.
3. Guardar o revestimento interno e os acessórios em um lugar seco e com temperatura moderada, entre 5°C / 41°F graus 38°C / 100°F.
4. Durante a estação chuvosa, a piscina e os acessórios devem ser armazenados de acordo com as instruções acima.
5. A drenagem inadequada da piscina pode causar lesões pessoais graves e/ou danos à propriedade pessoal.

## Perguntas frequentes

### 1. Onde é possível montar a piscina Frame Set?

Podem ser usadas quase todas as superfícies planas, sólidas e niveladas. Não utilize areia para nivelar, uma vez que tem tendência a deslizar para baixo da piscina. O chão deve ser escavado até ficar perfeitamente nivelado. Não montar em acessos de veículos, alpendres, plataformas, gralva ou asfalto. O pavimento deve ser sólido o suficiente para suportar o peso e a pressão da água. Lama, areia, terra macia ou solta e alcatrão não são adequados. Pode ser utilizada uma base de cimento, mas é necessário prestar atenção para não arrastar a piscina sobre a superfície, uma vez que as abrasões podem rasgar a cobertura. Caso a piscina seja montada sobre relva. Recomenda-se que a relva seja cortada no local onde a piscina irá ser montada, uma vez que irá morrer e poderá causar maus odores. Alguns tipos de relva rígida podem crescer e perfurar a cobertura, tal como os arbustos/plantas junto à piscina. Assegure-se de que a vegetação adjacente é cortada onde for necessário. A utilização de uma cobertura de pavimento protege a base da piscina.

### 2. Como posso saber se a minha piscina foi montada sobre uma superfície desnivelada?

Se a piscina apresentar protuberância em alguma parte, significa que não foi montada numa superfície nivelada. Esvaziá-la e transportá-la para uma superfície nivelada, evitando que as emendas sejam sobrecarregadas e estorem, causando inundação, danos materiais, ferimentos e morte.

Encher a piscina, seguindo, cuidadosamente, as instruções contidas no manual de uso. Deste modo, não há desperdício de água e a piscina poderá ser facilmente deslocada, para que a superfície possa ser nivelada quando a piscina ainda não estiver cheia.

### 3. Posso encher a piscina com auto-tanque?

Recomenda-se o uso de mangueira de jardim à baixa pressão para enchimento da piscina. Se for necessário usar o auto-tanque, encher a piscina com um ou dois cm de água de mangueira, e eliminar os enrugamentos e dobras que se formaram no fundo. Usar um auto-tanque com regulação do fluxo de água, para prevenir posteriores danos. Para certificar-se de que a piscina esteja nivelada, seguidor todos os passos, presentes no manual de uso. Bestway não se responsabilizará por piscinas danificadas em função do enchimento com auto-tanque.

### 4. Até que altura a piscina pode ser encheda?

Encher a piscina até 90% da sua capacidade, ou seja, abaixo do anel superior. Não encher, de modo algum, a piscina para além da base do anel superior. Aconselha-se deixar um espaço extra para o deslocamento da água quando houver pessoas dentro da piscina. Em função da evaporação ou do uso normal da piscina, no decorrer da estação, pode ser necessário acrescentar-lhe mais água.

### 5. A piscina está com vazamento, como posso resolver o problema?

Não é necessário esvaziar piscina para tapar os furos. Para consertar as paredes internas da piscina, usar auto-adesivos resistentes à água que podem ser comprados junto às lojas de ferragens e revendedores locais de piscina. Para o uso externo, usar os auto-adesivos fornecido por Bestway. Para furos internos, limpar as partes danificadas para eliminar resíduos de óleos e eventuais algas. Recortar um remendo em forma de círculo grande o suficiente para cobrir o furo e aplicá-lo firmemente do lado de dentro da piscina. Para uma maior segurança, recortar outro remendo e aplicá-lo do lado de fora da piscina. Se o furo for na base da piscina, usar somente um remendo, colocando em cima um peso para garantir uma perfeita adesão. Para consertar o anel superior, inflá-lo para individualizar o furo. Uma vez individualizado, marcar o furo para que seja visível e aplicar o remendo, fazendo pressão. Uma vez aplicado, esvaziar o anel levemente para diminuir a pressão no remendo. Se o anel estiver completamente esvaziado e a piscina vazia, colocar um peso em cima do remendo para facilitar-lhe a adesão, e esperar pelo menos 12 horas antes de enchê-la.

### 6. Onde se compram os cartuchos filtrantes e com que frequência devem ser trocados?

Os cartuchos filtrantes a serem utilizados com a bomba de filtragem estão disponíveis junto à loja onde a piscina foi comprada. Como alternativa, é possível dirigir-se a numerosos revendedores de acessórios para piscinas. Senão for possível encontrar os cartuchos, ligar para número verde de Bestway para informar-se sobre o ponto de venda mais próximo. Os cartuchos devem ser trocados a cada 2 semanas, de acordo com o uso da piscina. Controlar os filtros semanalmente e remover eventuais sujeiras e partículas, usando uma mangueira de jardim. **Nota:** Desligar a bomba da rede eléctrica antes de controlar o cartucho filtrante. Para maiores informações sobre cartuchos filtrantes, visitar o site [www.bestway-service.com](http://www.bestway-service.com).

### 7. Quantas vezes por ano é necessário mudar a água da piscina?

Depende da frequência com que a piscina for usada, da adição de produtos químicos e se a mesma foi coberta correctamente ou não. Se a água foi mantida correctamente, é possível utilizá-la por todo o Verão. Para maiores informações e sugestões sobre como manter a água limpa, por favor, contactar o revendedor local de produtos químicos para piscinas.

### 8. É necessário desmontar a piscina durante o inverno?

Sim, visto que o terreno em que a piscina foi colocada pode ceder em função do peso do gelo e da neve. Além disso, as paredes de PVC poderiam danificar-se. Bestway aconselha que a piscina seja desmontada com temperaturas inferiores a 8°C / 45°F e de conservá-la em um local fechado, a uma temperatura entre 5°C / 41°F e 38°C / 100°F, fora do alcance de crianças, de produtos químicos e do ataque de roedores.

### 9. O que fazer se a piscina se descolorar?

O uso excessivo de produtos químicos pode causar a descoloração do revestimento interno, exactamente como acontece como o fato de banho em contacto frequente com água clorada.

### 10. Quantos anos dura a piscina?

Não existe um limite de tempo para a duração da piscina; seguindo, cuidadosamente, as relativas instruções de conservação e manutenção presentes no manual de uso é possível aumentar a vida útil da piscina. A montagem, a manutenção e o uso incorrectos podem danificar a piscina.

### 11. É necessário usar uma bomba de filtragem com uma piscina Bestway?

Absolutamente sim! Bestway aconselha, terminantemente, o uso de uma bomba de filtragem, que mantenha a água da piscina sempre limpa.

### 12. Quais são as funções mais importantes da bomba de filtragem?

A bomba de filtragem é útil para a eliminação de qualquer tipo de impureza presente na água, graças ao cartucho filtrante e à adição de produtos químicos para a esterilização.

## Garantia limitada da BESTWAY®

O produto que adquiriu inclui uma garantia limitada. A Bestway® faz parte da nossa garantia de qualidade e assegura, através de uma Bestway® de substituição, que o produto está livre de defeitos de fabrico que possam resultar em avaria.

Para efectuar uma reclamação, este cartão de garantia deve ser preenchido e devolvido juntamente com: (1) O seu recibo de compra. (2) Corte a válvula de drenagem posicionada na parede da piscina junto com o número de lote de produção e copie-o no seu recibo de compra. Antes de cortar a piscina, contacte o seu centro de pós-vendas para obter instruções.

A Bestway® não se responsabiliza por perdas económicas devido a gastos com água ou químicos. Com a excepção da substituição do produto, as consequências da avaria não são da responsabilidade da Bestway®. A Bestway® não substitui produtos que tenham sido negligenciados ou que tenham sido utilizados da forma não especificada nas instruções do manual do utilizador.



PARA: DEPARTAMENTO DE SERVIÇO DA BESTWAY® DATE \_\_\_\_\_

Número do código do cliente \_\_\_\_\_

FAX/E-MAIL/TEL: Favor consultar o país ao qual pertence, de acordo com as informações na capa posterior deste material. Por favor, forneça o seu endereço todo. Obs.: Um endereço incompleto resultará no atraso das transferências.

## INFORMAÇÃO NECESSÁRIA – POR FAVOR ESCREVA O ENDEREÇO DE ENTREGA

Nome: \_\_\_\_\_

Endereço: \_\_\_\_\_

Código postal: \_\_\_\_\_

Cidade: \_\_\_\_\_

País: \_\_\_\_\_

Telefone: \_\_\_\_\_

Telemóvel: \_\_\_\_\_



E-MAIL: \_\_\_\_\_

Fax: \_\_\_\_\_

Coloque uma cruz no código do item: \_\_\_\_\_

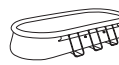
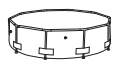
## Seleccione o produto que comprou

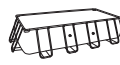
 PISCINA FAST SET™	 PISCINA OVAL FAST SET™	 PISCINA STEEL PRO™
244cm x 66cm.	488cm x 305cm x 107cm.	244cm x 51cm.
305cm x 76cm.	549cm x 366cm x 122cm.	244cm x 61cm.
366cm x 76cm.	610cm x 366cm x 122cm.	305cm x 76cm.
366cm x 91cm.	732cm x 366cm x 122cm.	356cm x 102cm.
457cm x 91cm.		366cm x 76cm.
457cm x 107cm.		366cm x 100cm.
457cm x 122cm. (Azul)		366cm x 122cm.
457cm x 122cm. (Gris)		427cm x 122cm.
549cm x 122cm.		457cm x 91cm.
		457cm x 122cm.
		488cm x 122cm.
		549cm x 107cm.
		549cm x 122cm.
		549cm x 132cm.

 PISCINA FORMA RETANGULAR	 PISCINA COM ARMAÇÃO SPLASH
287cm x 201cm x 100cm.	221cm x 150cm x 43cm.
404cm x 201cm x 100cm.	239cm x 150cm x 58cm.
412cm x 201cm x 122cm.	259cm x 170cm x 61cm.
549cm x 274cm x 122cm.	300cm x 201cm x 66cm.
671cm x 366cm x 132cm.	400cm x 211cm x 81cm.
732cm x 366cm x 132cm.	

## Descrição do problema

- Item rasgado / com fuga     Soldagem com defeito     Anel superior com defeito     Válvula de dreno
- Item incompleto, Qual a peça que falta – Indique o código que aparece no manual de instruções

Outros, favor descrever \_\_\_\_\_

Para solicitar partes de reposição, o consumidor deve nos enviar também a página do manual, com uma cruz ao lado da parte que está faltando ou está com defeito.

**Toda a informação pedida deve ser preenchida para obter a nossa ajuda. Também tem de enviar uma cópia do recibo juntamente com este fax. TAMBÉM PODE VISITAR O NOSSO WEBSITE: [www.bestway-service.com](http://www.bestway-service.com)**

**Descrizione del prodotto**

Articolo	Dimensioni	Tipo di installazione	Accessori
56045	244cm x 61cm (8' x 24")	Da posizionare sul terreno	<input type="checkbox"/> Scaletta <input type="checkbox"/> Sistema di scolo <input type="checkbox"/> Telocopriscina <input type="checkbox"/> Sistema filtrante <input type="checkbox"/> Tappeto <input type="checkbox"/> Kit di manutenzione
56026	305cm x 76cm (10' x 30")	Da posizionare sul terreno	<input type="checkbox"/> Scaletta <input type="checkbox"/> Sistema di scolo <input type="checkbox"/> Telocopriscina <input type="checkbox"/> Sistema filtrante <input type="checkbox"/> Tappeto <input type="checkbox"/> Kit di manutenzione
56059	305cm x 76cm (10' x 30")	Da posizionare sul terreno	<input type="checkbox"/> Scaletta <input type="checkbox"/> Sistema di scolo <input type="checkbox"/> Telocopriscina <input checked="" type="checkbox"/> Sistema filtrante <input type="checkbox"/> Tappeto <input type="checkbox"/> Kit di manutenzione
56048	305cm x 76cm (10' x 30")	Da posizionare sul terreno	<input type="checkbox"/> Scaletta <input type="checkbox"/> Sistema di scolo <input type="checkbox"/> Telocopriscina <input checked="" type="checkbox"/> Sistema filtrante <input type="checkbox"/> Tappeto <input type="checkbox"/> Kit di manutenzione
56030	366cm x 76cm (12' x 30")	Da posizionare sul terreno	<input type="checkbox"/> Scaletta <input type="checkbox"/> Sistema di scolo <input type="checkbox"/> Telocopriscina <input type="checkbox"/> Sistema filtrante <input type="checkbox"/> Tappeto <input type="checkbox"/> Kit di manutenzione
56062	366cm x 76cm (12' x 30")	Da posizionare sul terreno	<input type="checkbox"/> Scaletta <input type="checkbox"/> Sistema di scolo <input type="checkbox"/> Telocopriscina <input checked="" type="checkbox"/> Sistema filtrante <input type="checkbox"/> Tappeto <input type="checkbox"/> Kit di manutenzione
56050	366cm x 76cm (12' x 30")	Da posizionare sul terreno	<input type="checkbox"/> Scaletta <input type="checkbox"/> Sistema di scolo <input type="checkbox"/> Telocopriscina <input checked="" type="checkbox"/> Sistema filtrante <input type="checkbox"/> Tappeto <input type="checkbox"/> Kit di manutenzione
56260	366cm x 100cm (12' x 39.5")	Da posizionare sul terreno	<input checked="" type="checkbox"/> Scaletta <input type="checkbox"/> Sistema di scolo <input type="checkbox"/> Telocopriscina <input checked="" type="checkbox"/> Sistema filtrante <input type="checkbox"/> Tappeto <input type="checkbox"/> Kit di manutenzione
56261	366cm x 100cm (12' x 39.5")	Da posizionare sul terreno	<input checked="" type="checkbox"/> Scaletta <input type="checkbox"/> Sistema di scolo <input type="checkbox"/> Telocopriscina <input checked="" type="checkbox"/> Sistema filtrante <input type="checkbox"/> Tappeto <input type="checkbox"/> Kit di manutenzione
56088	366cm x 122cm (12' x 48")	Da posizionare sul terreno	<input checked="" type="checkbox"/> Scaletta <input type="checkbox"/> Sistema di scolo <input type="checkbox"/> Telocopriscina <input checked="" type="checkbox"/> Sistema filtrante <input type="checkbox"/> Tappeto <input type="checkbox"/> Kit di manutenzione
56205	366cm x 122cm (12' x 48")	Da posizionare sul terreno	<input checked="" type="checkbox"/> Scaletta <input type="checkbox"/> Sistema di scolo <input type="checkbox"/> Telocopriscina <input checked="" type="checkbox"/> Sistema filtrante <input type="checkbox"/> Tappeto <input type="checkbox"/> Kit di manutenzione
56259	366cm x 122cm (12' x 48")	Da posizionare sul terreno	<input checked="" type="checkbox"/> Scaletta <input type="checkbox"/> Sistema di scolo <input type="checkbox"/> Telocopriscina <input checked="" type="checkbox"/> Sistema filtrante <input type="checkbox"/> Tappeto <input type="checkbox"/> Kit di manutenzione
56263	427cm x 122cm (14' x 48")	Da posizionare sul terreno	<input checked="" type="checkbox"/> Scaletta <input type="checkbox"/> Sistema di scolo <input type="checkbox"/> Telocopriscina <input checked="" type="checkbox"/> Sistema filtrante <input type="checkbox"/> Tappeto <input type="checkbox"/> Kit di manutenzione
56264	427cm x 122cm (14' x 48")	Da posizionare sul terreno	<input checked="" type="checkbox"/> Scaletta <input type="checkbox"/> Sistema di scolo <input type="checkbox"/> Telocopriscina <input checked="" type="checkbox"/> Sistema filtrante <input type="checkbox"/> Tappeto <input type="checkbox"/> Kit di manutenzione
56276	427cm x 122cm (14' x 48")	Da posizionare sul terreno	<input checked="" type="checkbox"/> Scaletta <input type="checkbox"/> Sistema di scolo <input type="checkbox"/> Telocopriscina <input checked="" type="checkbox"/> Sistema filtrante <input type="checkbox"/> Tappeto <input type="checkbox"/> Kit di manutenzione
56017	457cm x 91cm (15' x 36")	Da posizionare sul terreno	<input type="checkbox"/> Scaletta <input type="checkbox"/> Sistema di scolo <input type="checkbox"/> Telocopriscina <input type="checkbox"/> Sistema filtrante <input type="checkbox"/> Tappeto <input type="checkbox"/> Kit di manutenzione
56066	457cm x 91cm (15' x 36")	Da posizionare sul terreno	<input checked="" type="checkbox"/> Scaletta <input type="checkbox"/> Sistema di scolo <input type="checkbox"/> Telocopriscina <input checked="" type="checkbox"/> Sistema filtrante <input type="checkbox"/> Tappeto <input type="checkbox"/> Kit di manutenzione
56052	457cm x 91cm (15' x 36")	Da posizionare sul terreno	<input checked="" type="checkbox"/> Scaletta <input type="checkbox"/> Sistema di scolo <input type="checkbox"/> Telocopriscina <input checked="" type="checkbox"/> Sistema filtrante <input type="checkbox"/> Tappeto <input type="checkbox"/> Kit di manutenzione
56100	457cm x 122cm (15' x 48")	Da posizionare sul terreno	<input checked="" type="checkbox"/> Scaletta <input type="checkbox"/> Sistema di scolo <input type="checkbox"/> Telocopriscina <input checked="" type="checkbox"/> Sistema filtrante <input type="checkbox"/> Tappeto <input type="checkbox"/> Kit di manutenzione
56101	457cm x 122cm (15' x 48")	Da posizionare sul terreno	<input checked="" type="checkbox"/> Scaletta <input type="checkbox"/> Sistema di scolo <input type="checkbox"/> Telocopriscina <input checked="" type="checkbox"/> Sistema filtrante <input type="checkbox"/> Tappeto <input type="checkbox"/> Kit di manutenzione
56266	488cm x 122cm (16' x 48")	Da posizionare sul terreno	<input checked="" type="checkbox"/> Scaletta <input type="checkbox"/> Sistema di scolo <input type="checkbox"/> Telocopriscina <input checked="" type="checkbox"/> Sistema filtrante <input type="checkbox"/> Tappeto <input type="checkbox"/> Kit di manutenzione
56267	488cm x 122cm (16' x 48")	Da posizionare sul terreno	<input checked="" type="checkbox"/> Scaletta <input type="checkbox"/> Sistema di scolo <input type="checkbox"/> Telocopriscina <input checked="" type="checkbox"/> Sistema filtrante <input type="checkbox"/> Tappeto <input type="checkbox"/> Kit di manutenzione
56277	488cm x 122cm (16' x 48")	Da posizionare sul terreno	<input checked="" type="checkbox"/> Scaletta <input type="checkbox"/> Sistema di scolo <input type="checkbox"/> Telocopriscina <input checked="" type="checkbox"/> Sistema filtrante <input type="checkbox"/> Tappeto <input type="checkbox"/> Kit di manutenzione
56070	549cm x 107cm (18' x 42")	Da posizionare sul terreno	<input checked="" type="checkbox"/> Scaletta <input type="checkbox"/> Sistema di scolo <input type="checkbox"/> Telocopriscina <input checked="" type="checkbox"/> Sistema filtrante <input type="checkbox"/> Tappeto <input type="checkbox"/> Kit di manutenzione
56072	549cm x 107cm (18' x 42")	Da posizionare sul terreno	<input checked="" type="checkbox"/> Scaletta <input type="checkbox"/> Sistema di scolo <input type="checkbox"/> Telocopriscina <input checked="" type="checkbox"/> Sistema filtrante <input type="checkbox"/> Tappeto <input type="checkbox"/> Kit di manutenzione
56113	549cm x 122cm (18' x 48")	Da posizionare sul terreno	<input checked="" type="checkbox"/> Scaletta <input type="checkbox"/> Sistema di scolo <input type="checkbox"/> Telocopriscina <input checked="" type="checkbox"/> Sistema filtrante <input type="checkbox"/> Tappeto <input type="checkbox"/> Kit di manutenzione
56115	549cm x 122cm (18' x 48")	Da posizionare sul terreno	<input checked="" type="checkbox"/> Scaletta <input type="checkbox"/> Sistema di scolo <input type="checkbox"/> Telocopriscina <input checked="" type="checkbox"/> Sistema filtrante <input type="checkbox"/> Tappeto <input type="checkbox"/> Kit di manutenzione
56232	549cm x 132cm (18' x 52")	Da posizionare sul terreno	<input checked="" type="checkbox"/> Scaletta <input type="checkbox"/> Sistema di scolo <input type="checkbox"/> Telocopriscina <input checked="" type="checkbox"/> Sistema filtrante <input type="checkbox"/> Tappeto <input type="checkbox"/> Kit di manutenzione
56233	549cm x 132cm (18' x 52")	Da posizionare sul terreno	<input checked="" type="checkbox"/> Scaletta <input type="checkbox"/> Sistema di scolo <input type="checkbox"/> Telocopriscina <input checked="" type="checkbox"/> Sistema filtrante <input type="checkbox"/> Tappeto <input type="checkbox"/> Kit di manutenzione
56280	549cm x 132cm (18' x 52")	Da posizionare sul terreno	<input checked="" type="checkbox"/> Scaletta <input type="checkbox"/> Sistema di scolo <input type="checkbox"/> Telocopriscina <input checked="" type="checkbox"/> Sistema filtrante <input type="checkbox"/> Tappeto <input type="checkbox"/> Kit di manutenzione

Grazie per aver acquistato una piscina Bestway. Al fine di utilizzare correttamente questo prodotto, seguire le istruzioni di installazione spiegate nel DVD incluso nella confezione (ad eccezione del modello 244cm x 61cm) e le linee guida sulla sicurezza riportate nel manuale d'uso.

**Se eseguito da 2-3 persone, eccetto che per piscine da 549cm x 107cm, 549cm x 122cm e 549cm x 132cm richiede circa 20 minuti.**

**Se eseguito da 2-3 persone, il montaggio delle piscine da 549cm x 107cm, 549cm x 122cm e 549cm x 132cm richiede circa 30 minuti.**

Per la descrizione dei componenti, vedere sotto.

Componenti:

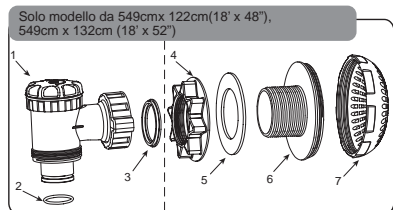

Descrizione	Dimensioni piscina e N.	
	549cm x 122cm (18' x 48")	549cm x 132cm (18' x 52")
1. Valvola di controllo		
2. O-ring	P6D510	P6H510
3. Guarnizione valvola di controllo		
4. Bullone connettore		
5. Guarnizione	P6D511	P6H511
6. Connettore		
7. Schermo protettivo impurità		

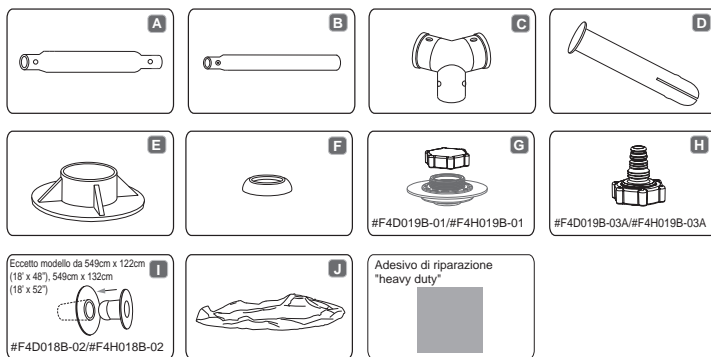

**NOTA: I disegni non sono in scala. Per maggiori informazioni fare riferimento alle domande frequenti.**

Rif.	Descrizione	Dimensioni piscina e quantità											
		244cm x 61cm (8' x 24")	305cm x 76cm (10' x 30")	366cm x 76cm (12' x 30")	366cm x 100cm (12' x 39.5")	366cm x 122cm (12' x 48")	427cm x 122cm (14' x 48")	457cm x 91cm (15' x 36")	457cm x 122cm (15' x 48")	488cm x 122cm (16' x 48")	549cm x 107cm (18' x 42")	549cm x 122cm (18' x 48")	549cm x 132cm (18' x 52")
A	Barra superiore	8	10	12	14	14	14	15	16	18	18	18	
B	Sostegno piscina verticale	8	10	12	14	14	14	15	16	18	18	18	
C	Raccordo a T	8	10	12	14	14	14	15	16	18	18	18	
D	Perno di fissaggio	18	22	26	30	30	32	34	38	38	38	38	
E	Base	8	10	12	14	14	14	15	16	18	18	18	
F	Guarnizione	18	22	26	30	30	32	34	38	38	38	38	
G	Valvola di scolo (#F4D019B-01)	1	1	1	0	1	1	0	1	1	1	0	
	Valvola di scolo (#F4H019B-01)	0	0	0	1	0	0	1	0	0	1	0	
H	L'adattatore (#F4D019B-03A)	1	1	1	0	1	1	0	1	1	1	0	
	L'adattatore (#F4H019B-03A)	0	0	0	1	0	0	1	0	0	1	0	
I	Tappo blu (#F4D018B-02)	2	2	2	0	2	2	0	2	0	2	0	
	Tappo blu (#F4H018B-02)	0	0	0	2	0	0	2	0	0	0	0	
J	Rivestimento interno	1	1	1	1	1	1	1	1	1	1	1	

**AVVERTENZE**

Leggere il manuale, seguire i suggerimenti per la sicurezza e rispettare le istruzioni di gonfiaggio, uso e manutenzione.  
 Attenersi alle istruzioni di sicurezza descritte nel manuale di manutenzione e uso quando si utilizza la piscina.  
 La sicurezza dei bambini dipende unicamente da te! L'esposizione ai rischi è maggiore se i bambini hanno un'età inferiore a 5 anni. Prestare loro particolare attenzione per evitare il verificarsi di incidenti.  
 Garantire sempre la supervisione di bambini e persone diversamente abili.  
 Scegliere almeno una persona responsabile per la sicurezza. Assicurare una maggiore supervisione nel caso in cui la piscina venga utilizzata da molte persone. Se possibile, insegnare ai bambini a nuotare. La sicurezza dei bambini dipende da te! L'esposizione ai rischi è maggiore se i bambini hanno un'età inferiore a 5 anni. Gli incidenti non succedono solo agli altri: occorre essere sempre pronti a reagire! Senza la supervisione di un adulto, i bambini potrebbero essere in pericolo di vita!  
 Per precauzione, non installare la piscina su una terrazza o un balcone.  
 Posizionare la piscina Bestway in un luogo dove è possibile scolare l'acqua evitando allagamenti.  
 Evitare che i bambini entrino o rimangano in piscina senza la supervisione di una persona adulta o senza prima aver indossato un salvagente.  
 Impedire ai bambini senza accompagnatore o che non sanno nuotare bene di entrare in piscina senza indossare un giubbotto salvagente.  
 Prima di immergersi completamente nella piscina, bagnare il collo, le braccia e le gambe per controllare la temperatura dell'acqua.  
 Non saltare o tuffarsi nella piscina – rischio di lesioni o morte! Non correre, giocare o fare esercizi nelle vicinanze della piscina.  
 Il montaggio della piscina e dei suoi accessori deve essere eseguito esclusivamente da persone adulte.  
 Per non danneggiare il rivestimento interno, riempire la piscina con un getto d'acqua a bassa pressione. Bestway declina qualsiasi responsabilità in merito a danni causati dal riempimento della piscina con un'autobotte (vedere le domande frequenti).

Non sedersi, appoggiarsi o fare pressione sulla barra superiore in quanto la piscina potrebbe crollare, causando gravi lesioni personali e/o danni agli oggetti.  
 Non lasciare giocattoli all'interno o nelle vicinanze di una piscina non controllata.  
 Non rimanere da soli nella piscina.  
 Non utilizzare la piscina sotto l'effetto di alcol, sostanze stupefacenti o farmaci.  
 Conservare gli accessori e i prodotti chimici fuori dalla portata dei bambini.  
 Non aggiungere mai prodotti chimici quando la piscina è in uso. Contattare il rivenditore locale di piscine per informazioni sul trattamento dell'acqua con questo tipo di prodotti.  
 Tenere l'acqua della piscina sempre pulita.  
 Verificare regolarmente che i livelli di cloro e pH siano corretti in modo da poter utilizzare l'acqua della piscina per tutta la stagione.

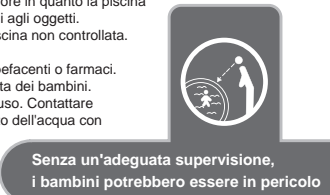

Assicurarsi che non ci siano animali domestici nell'area intorno alla piscina per evitare danni strutturali al prodotto.  
 Sistemare un recinto attorno alla piscina, assicurandosi che il cancello di chiusura sia sempre chiuso.  
 Coprire la piscina quando non viene utilizzata. Il telo va utilizzato solo quando non ci sono persone all'interno della piscina e va rimosso completamente prima dell'uso.  
 È consigliabile installare un dispositivo elettronico per segnalare l'ingresso di persone nella zona della piscina.  
 Tale apparecchiatura non sostituisce in ogni caso la supervisione da parte di un adulto.  
 Non lasciare la scaletta appoggiata quando non c'è nessuno a sorvegliare la piscina. Svuotare e riporre nella sua scatola la piscina durante i mesi invernali oppure nei periodi in cui non viene utilizzata.  
 Utilizzare solo accessori Bestway.  
 Eseguire la corretta manutenzione della piscina per aumentarne la durata e garantire un utilizzo sicuro (vedere la sezione seguente relativa alla manutenzione).  
 Non azionare la pompa quando la piscina è in uso.

Non entrare in piscina se la pompa a filtro è danneggiata.  
 Cambiare regolarmente l'acqua.  
 Non lasciare la piscina vuota sul terreno.  
 Quando si è vicino alla piscina, evitare di telefonare o di distrarsi mentre si è al telefono.  
 Ispezionare frequentemente la piscina al fine di evitare lesioni causate da deterioramento, corrosione e rottura dei componenti.  
 Riapplicare regolarmente la crema solare protettiva, e comunque dopo ogni ingresso in acqua.  
 Il mancato rispetto di queste istruzioni può causare danni agli oggetti e lesioni, anche mortali, specialmente ai bambini. Il mancato rispetto delle istruzioni per la manutenzione può portare a situazioni pericolose, specialmente per i bambini.

**SICUREZZA**  
 È necessario imparare le operazioni di soccorso base, specialmente quelle relative al salvataggio di bambini.



Le attrezzature di soccorso, che devono sempre essere tenute a portata di mano e utilizzate da persone che ne hanno familiarità, includono, tra l'altro, salvagenti anulari con sagola galleggiante e aste di soccorso lunghe almeno 366cm (12').

**Tenere sempre a portata di mano anche i principali numeri di emergenza, tra cui:**

- Pompieri (Vigili del fuoco (18))
- Polizia
- Ambulanza (Ambulanza (15))
- Centro antiveneni
- Indirizzo completo dell'abitazione

Durante l'utilizzo, tenere nelle vicinanze della piscina un telefono cordless resistente all'acqua.



**In caso di incidente:**

- Fare immediatamente uscire i bambini dall'acqua.
- Chiamare le autorità e seguire le loro istruzioni/raccomandazioni.
- Togliere i vestiti bagnati e indossare indumenti asciutti.

È fondamentale prestare sempre attenzione ed essere pronti a reagire, stando sempre nelle vicinanze della piscina. Insegnare ai bambini a nuotare il prima possibile. Tutti i sistemi filtranti sono conformi allo standard NF C 15-100, in base al quale qualsiasi dispositivo elettrico liberamente accessibile e posizionato a meno di 3,5 metri dalla piscina deve avere un'alimentazione a 12V. Le apparecchiature elettriche alimentate a 220V devono essere posizionate ad almeno 3,5m di distanza dal bordo della piscina. Per qualsiasi informazione, chiedere sempre al produttore prima di apportare eventuali modifiche a uno o più componenti del sistema filtrante. (Solo per la Francia)

**LEGGERE ATTENTAMENTE QUESTE ISTRUZIONI E CONSERVARLE PER RIFERIMENTO FUTURO.**

**Preparazione**

**NOTA:** Montare la piscina su una superficie piana e uniforme. Non installare la piscina su superfici in pendenza.

- Verificare con l'amministrazione locale le norme relative all'installazione di recinti, barriere e segnalazioni luminose, nonché i requisiti di sicurezza.
- Estrarre con cura la piscina e i relativi accessori dalla scatola. Se la piscina è dotata di una scaletta, quest'ultima deve essere montata utilizzando un cacciavite a stella o una chiave regolabile (non inclusa).
- Posizionare la piscina ad almeno un metro e mezzo di distanza da qualsiasi oggetto utilizzabile dai bambini per arrampicarsi sulla piscina. Inoltre, non montare la piscina nelle vicinanze di linee di alimentazione o sotto degli alberi e verificare che nel terreno sottostante non siano interrate condutture, tubi o cavi di qualsiasi tipo.
- Montare la piscina su terreni solidi e livellati. Se la piscina viene montata su terreni non livellati potrebbe smontarsi e allargare la zona circostante, causando lesioni e/o danni agli oggetti personali. Questo comporta l'annullamento della garanzia e del servizio di assistenza clienti.
- Non utilizzare sabbia per creare una base uniforme e, se necessario, livellare il terreno.
- Non installare la piscina su viali, pedane d'ingresso, piattaforme e zone in ghiaia o asfaltate. La superficie di montaggio deve essere abbastanza solida da resistere alla pressione dell'acqua (terreni fangosi e sabbiosi o superfici poco solide non sono quindi ideali).
- Ripulire la superficie da tutti gli eventuali oggetti e rifiuti presenti, incluse pietre e ramoscelli.
- NOTA:** Poiché l'erba o la vegetazione che cresce al di sotto della piscina appassirà, causando odori sgradevoli e fanghiglia, è consigliabile estrarla in corrispondenza del punto in cui verrà collocata la piscina. Evitare inoltre di posizionare la piscina in aree dove crescono piante rampicanti o erbacce in quanto potrebbero crescere attorno al tappeto o al rivestimento interno.
- Una volta stesa sul tappeto, lasciare esposta la piscina alla luce diretta del sole per almeno un'ora in modo da agevolare il montaggio.
- Se nella confezione è inclusa anche una pompa, quest'ultima deve essere installata solo dopo aver terminato il montaggio della piscina. Posizionare la prese di aspirazione e ritorno rivolte verso l'alimentatore esterno.
- NOTA:** Se si è acquistata una pompa a filtro, seguire le istruzioni riportate nel relativo manuale (separato da quello della piscina). Aprire la sua confezione per maggiori dettagli.
- Prima di acquistare una scaletta, verificare che possa essere installata sulla piscina.
- Verificare regolarmente lo stato di montaggio della piscina.
- NOTA:** La scaletta deve essere utilizzata esclusivamente per entrare e uscire dalla piscina.

**Installazione**

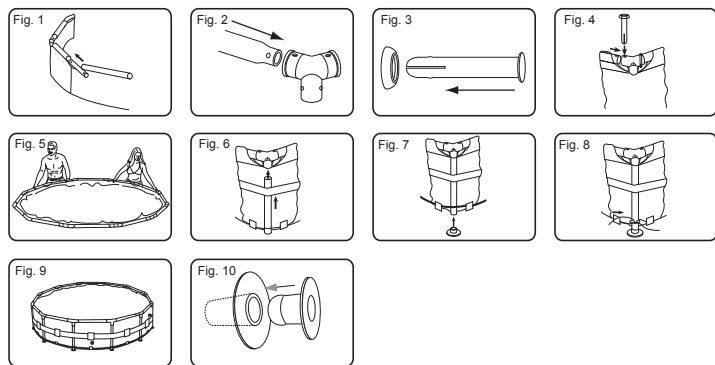

**La piscina struttura metallica Steel Pro può essere montata senza l'impiego di utensili.**

- NOTA:** Montare la piscina seguendo le istruzioni nell'ordine in cui sono riportate.
1. Verificare che tutti i componenti siano presenti nelle quantità indicate nella relativa guida. In caso di parti mancanti, non montare la piscina e contattare l'Assistenza Clienti Bestway.
  2. Se oltre alla piscina è stato acquistato un tappeto, stendere quest'ultimo in corrispondenza della zona scelta per il montaggio. Assicurarsi che la piscina sia installata nelle vicinanze di una presa CA da 220-240 V dotata di un interruttore differenziale (RCD).
  3. Stendere la piscina assicurandosi che sia rivolta verso l'alto e lasciarla esposta alla luce diretta del sole per almeno un'ora, in modo da agevolare il montaggio.
  4. Posizionare la piscina in modo che la valvola di scolo si trovi in corrispondenza dell'area di drenaggio dell'acqua e che le valvole della pompa siano rivolte verso la presa RCD.  
**ATTENZIONE:** Non trascinare la piscina sul terreno per evitare che oggetti appuntiti forino il prodotto. Bestway Inflatable declina qualsiasi responsabilità in merito a danni causati dall'uso improprio della piscina o dal mancato rispetto di queste istruzioni.
  5. Inserire dall'interno il tappo nelle valvole di entrata e uscita sulla parete della piscina (Vedere Fig. 10).  
**NOTA:** Per le piscine da 549cm x 122cm (18' x 48'), 549cm x 132cm (18' x 52') fare riferimento alle istruzioni sull'installazione della valvola di connessione alla pagina seguente.
  6. Inserire la barra superiore (A) nell'apposita fessura nella parte alta della piscina (Vedere Fig. 1).
  7. Unire la barra superiore (A) con il raccordo a T (C) in corrispondenza di ciascun angolo e inserire i perni (D) prima nella guarnizione (F) e poi nei fori già praticati sul telaio.  
**NOTA:** Gli anelli della guarnizione devono essere rivolti verso il basso per impedire eventuali perdite d'acqua in corrispondenza delle barre superiori (Vedere Fig. 2/3/4).
  8. Ripetere i passaggi 6 e 7 fino ad unire tutte le barre superiori (A) tramite i raccordi a T (C) e terminare così il montaggio della struttura. Per semplificare il montaggio, sollevare leggermente le ultime due barre fino a formare una V capovolta ed inserirle negli ultimi raccordi a T (C). Quindi abbassarle finché non sono inserite completamente, facendo attenzione a non farsi male alle dita (Vedere Fig. 5).
  9. Posizionare tutti i sostegni verticali (B) tra il cordone e le fasce presenti sulle pareti della piscina. Unire i sostegni verticali (B) con la parte inferiore dei connettori a T (C). Assicurarsi che le linguette a molla dei sostegni verticali (B) scattino in posizione nel momento in cui i sostegni vengono inseriti nel raccordo a T (C) (Vedere Fig. 6).  
**NOTA:** Le piscine da 244cm x 61cm, non sono dotate del cordone inferiore e della fascia laterale. Per piscine da 305cm x 76cm e 366cm x 76cm, senza cordone inferiore.
  10. Unire tutte le basi (E) con la parte inferiore dei sostegni verticali (B) (Vedere Fig. 7).
  11. Stringere la corda nella parte inferiore della piscina finché i sostegni sono dritti (Vedere Fig. 8).
  12. Tirare il telaio da più direzioni per controllare che tutte le giunzioni (barre, sostegni e raccordi) siano ben salde (Vedere Fig. 9).

13. Assicurarsi che la valvola di scolo sia ben chiusa.
14. Riempire la piscina con una quantità d'acqua sufficiente a coprire la superficie (da 2,5 a 5cm) Una volta piscina verso l'esterno muovendosi in senso orario. eseguita questa operazione, eliminare tutte le pieghe presenti sulla superficie partendo dal centro della

**Montaggio della valvola di connessione**

- Per piscine da 549cm x 122cm (18' x 48'), 549cm x 132cm (18' x 52')
1. Avvitare lo schermo protettivo per le impurità sul connettore (Vedere Fig. 12).
  2. Dall'interno della piscina, inserire l'unità assemblata nelle aperture di entrata A e di uscita B della piscina (Vedere Fig. 13).  
**NOTA:** Assicurarsi che la guarnizione di tenuta sia posizionata correttamente sull'unità assemblata all'interno della piscina.
  3. Dall'esterno della piscina, stringere il bullone del connettore sull'unità assemblata (vedere Fig. 14).
  4. Stringere a mano la valvola di controllo sull'unità assemblata (Vedere Fig. 15).  
**NOTA:** Verificare che la guarnizione della valvola di controllo e l'O-ring siano posizionati correttamente sulla valvola di controllo stessa.
  5. Consultare il manuale della piscina per continuare l'installazione.  
**NOTA OPERATIVA:** Utilizzare le vite di regolazione nella parte superiore della valvola per aprirla e chiuderla (Vedere Fig. 16).
  6. Assicurarsi che la valvola sia chiusa.

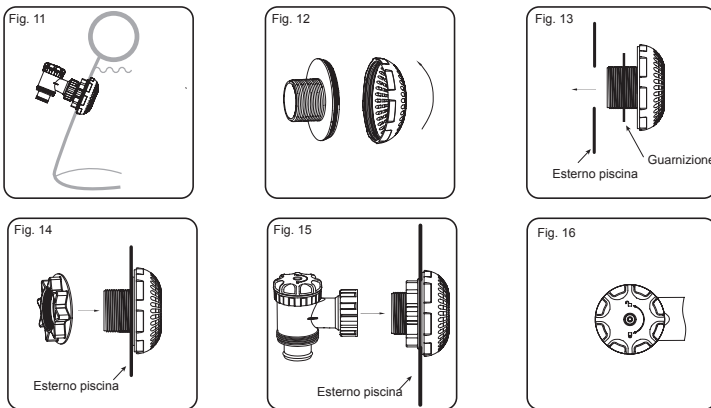

**Riempimento della piscina con acqua**

- ATTENZIONE:** Sorvegliare la piscina durante la fase di riempimento.
1. Riempire la piscina fino alla valvola di scolo.  
**STOP**
  2. Chiudere l'acqua. Verificare che l'acqua non si accumuli su un lato della piscina; in tal caso significa che la piscina non è in piano. Se così fosse, far defluire l'acqua e livellare il terreno. Non cercare di spostare la piscina piena d'acqua - rischio di lesioni o danni alla piscina! (Vedere Fig. 19).  
**NOTA:** La capacità della piscina è di max. xxxxx litri, corrispondente a una pressione di xxxxx kg. Eventuali rigonfiamenti o pareti irregolari indicano il mancato livellamento della piscina, nonché il probabile sfondamento delle pareti o la possibile fuoriuscita dell'acqua, con conseguente rischio di lesioni e/o danni agli oggetti personali.
  3. Se la piscina è livellata, riempirla fino alla valvola della pompa più in basso.  
**STOP**
  4. Chiudere l'acqua. Verificare che le valvole siano ben chiuse.
  5. Riempire la piscina fino all'90% della sua capacità. **NON RIEMPIRE ECCESSIVAMENTE** la piscina in quanto potrebbe smontarsi. In caso di forte pioggia è necessario lasciar defluire un po' d'acqua per garantire sempre un livello ottimale (Vedere Fig. 18).
  6. Verificare la presenza di eventuali fuoriuscite d'aria in corrispondenza di valvole o giunture e controllare il tappeto per individuare evidenti perdite d'acqua. Aggiungere i prodotti chimici solo dopo aver eseguito questa operazione.
  7. In caso di perdita, applicare l'adesivo fornito con il kit di riparazione. Per maggiori informazioni, fare riferimento alle domande frequenti.

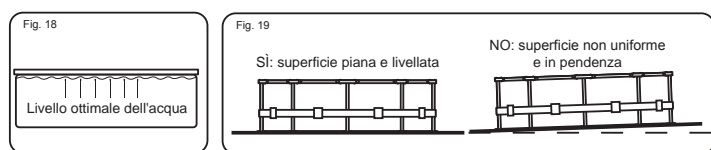

**NOTA:** Le immagini sono solo a scopo illustrativo e potrebbero corrispondere a quelle del prodotto. Inoltre, non sono raffigurate in scala.

**Manutenzione della piscina**

La vostra salute, specialmente quella dei bambini, potrebbe essere compromessa se non verranno seguite le istruzioni relative alla manutenzione riportate di seguito.  
**NOTA:** La pompa a filtro deve essere utilizzata per far circolare l'acqua e filtrare eventuali particelle di sporco. Inoltre, per tenere pulita l'acqua è necessario aggiungere prodotti chimici.

**Per tenere pulita la piscina:**

1. Contattare il rivenditore locale di piscine per suggerimenti in merito all'acquisto dei prodotti chimici e dei kit per la misurazione del PH. La pulizia costante dell'acqua è uno dei principali fattori che contribuiscono a garantire la durata del rivestimento interno della piscina. Seguire quindi le indicazioni fornite dagli esperti per il trattamento dell'acqua utilizzando prodotti chimici.
2. Posizionare un secchio pieno d'acqua accanto alla piscina per sciacquarsi i piedi prima di immergersi.
3. Coprire la piscina quando non la si utilizza.
4. Pulire regolarmente la piscina per evitare che lo sporco si accumuli.
5. Controllare regolarmente la cartuccia del filtro e sostituirla se rimane sporca o si scolora. È consigliabile sostituire la cartuccia del filtro ogni due settimane.
6. Pulire delicatamente la parete con un panno umido.
7. Per migliorare la qualità dell'acqua, è consigliabile utilizzare esclusivamente gli accessori Bestway (skimmer, kit di manutenzione, ecc.). Per maggiori informazioni, visitare il sito web [www.bestway-service.com](http://www.bestway-service.com) o contattare il rivenditore locale di piscine. In caso di pioggia, verificare che l'acqua non superi il livello ottimale. In tal caso, lasciare defluire un po' d'acqua.

**Una corretta manutenzione garantirà la lunga durata della piscina.**

**ATTENZIONE:** Non utilizzare la pompa quando nella piscina ci sono delle persone. Durante la stagione in cui si utilizza la piscina è necessario attivare il sistema filtrante ogni giorno e per un tempo sufficiente a garantire il completo ricambio dell'acqua contenuta nella piscina.

**Riparazione**

Se la piscina è danneggiata, utilizzare il materiale fornito con l'apposito kit per la riparazione. Per maggiori dettagli, fare riferimento alle domande frequenti.



## Smontaggio

1. Svitare il tappo della valvola sulla parte esterna della piscina girando in senso antiorario e rimuoverlo.
2. Collegare l'adattatore a un'estremità della canna, posizionando l'altra estremità nell'area di scolo dell'acqua contenuta nella piscina (verificare le normative locali che regolamentano il deflusso dell'acqua).
3. Avvitare il serratubo dell'adattatore sulla valvola di scolo. La valvola di scolo si aprirà e l'acqua inizierà a defluire.  
**ATTENZIONE:** È possibile controllare il flusso dell'acqua regolando il serratubo.
4. Una volta terminato il deflusso dell'acqua, svitare il serratubo per chiudere la valvola.
5. Staccare la canna.
6. Rivitavare il tappo sulla valvola di scolo.
7. Lasciare fuoriuscire l'aria dalla piscina.

**ATTENZIONE:** Non lasciare all'aperto la piscina ormai vuota.

## Conservazione

1. Rimuovere tutti gli accessori e le parti di ricambio della piscina; pulirla e lasciarla asciugare prima di riporla nella confezione.
2. Una volta asciutta, cospargere la piscina di polvere di talco per evitare che si incolli e ripiegarla con cura. Se la piscina non è completamente asciutta, il rivestimento interno potrebbe danneggiarsi a causa della formazione di muffa.
3. Conservare il rivestimento interno e gli accessori in un luogo asciutto con temperatura compresa tra 5°C / 41°F e 38°C / 100°F.
4. Quando piove, riporre la piscina e gli accessori secondo le istruzioni fornite in precedenza.
5. Se non si seguono le istruzioni per lo svuotamento della piscina sussiste il rischio di lesioni personali e/o danni agli oggetti.

## Domande frequenti

### 1. Dove si può installare la piscina Frame Set?

La piscina può essere installata su quasi tutte le superfici piane, solide e uniformi. Non utilizzare sabbia per livellare il terreno in quanto non garantisce la necessaria stabilità. Il terreno deve essere perfettamente livellato. Non installare la piscina su vialetti, pedane d'ingresso, piattforme e zone in ghiaia o asfaltate. Il terreno sottostante deve essere sufficientemente solido per resistere al peso e alla pressione dell'acqua (terreni fangosi e sabbiosi o superfici poco solide non sono quindi idonei). È anche possibile utilizzare una base in cemento, facendo però attenzione a non trascinare la piscina sulla superficie per evitare abrasioni e strappi del rivestimento. Se la piscina viene montata su un prato, è consigliabile estirpare l'erba in corrispondenza del punto di installazione per evitare che marisca, causando odori sgradevoli e fanghiglia. Alcuni tipi di erbacce che crescono sotto il rivestimento possono danneggiarlo, così come i cespugli e le piante rampicanti sui lati della piscina. Se necessario, tagliare la vegetazione intorno alla piscina. Inoltre, utilizzare un tappeto per proteggere la base della piscina.

### 2. Come ci si accorge che la piscina è stata montata su un terreno non livellato?

Se la piscina presenta un rigonfiamento su un lato, significa che il montaggio non è stato eseguito su un terreno livellato. Svuotare quindi la piscina e spostarla su una superficie adatta, evitando così che l'eccessiva pressione esercitata dall'acqua in corrispondenza delle giunture determini il crollo della struttura e causi lesioni, anche letali, e/o danni agli oggetti personali.

Riempire la piscina seguendo attentamente le istruzioni riportate nel manuale d'uso, in modo da non sprecare acqua e spostare con facilità il prodotto per livellare il terreno sottostante quando la piscina non è ancora piena.

### 3. È possibile riempire la piscina con un'autobotte?

Bestway consiglia di utilizzare una canna da giardino a bassa pressione per il riempimento della piscina. Se è necessario ricorrere a un'autobotte, è meglio utilizzare prima la canna da giardino per riempire la piscina con un paio di centimetri d'acqua ed eliminare così le pieghe che si sono formate sul fondo. Per evitare danni, utilizzare un'autobotte con regolazione del flusso d'acqua. Per assicurarsi che la piscina sia livellata, fermarsi ad ogni passaggio secondo quanto riportato nel manuale d'istruzioni. Bestway declina qualsiasi responsabilità in merito a danni causati dal riempimento della piscina tramite autobotti.

### 4. Fino a che punto deve essere riempita la piscina?

La piscina deve essere riempita per l'90% della sua capacità, vale a dire fino a sotto l'anello gonfiabile. Non riempire mai la piscina oltre questo livello e considerare lo spostamento d'acqua causato dall'entrata di persone nella piscina. A causa dell'evaporazione o del normale uso della piscina, nel corso della stagione potrebbe essere necessario aggiungere dell'acqua.

### 5. La piscina perde. Come si ripara?

Non è necessario svuotare la piscina per riparare eventuali forature. Per riparare le pareti interne della piscina, presso i rivenditori locali di piscine e accessori sono disponibili pezzi di riparazione autoadesive resistenti all'acqua. Utilizzare invece gli adesivi forniti per la riparazione delle pareti esterne. Per le forature interne, pulire la parte danneggiata eliminando ogni traccia di olio ed eventuali alghe. Tagliare una pezza circolare delle dimensioni sufficienti a coprire il buco ed applicarla sulla parte immersa nell'acqua. Per una maggiore resistenza, applicare la pezza adesiva anche sulla parete esterna della piscina. Se il taglio è alla base della piscina, utilizzare solo una pezza adesiva e posizionarla sopra un peso per fare in modo che aderisca perfettamente. Per riparare l'anello superiore, gonfiarlo in modo da individuare il foro. Una volta individuata, contrassegnare la foratura in modo che sia chiaramente visibile e applicare la pezza adesiva facendo pressione. A questo punto, sgonfiare leggermente l'anello per ridurre la pressione sulla pezza. Se l'anello è completamente sgonfio e la piscina è vuota, posizionare sopra la pezza un peso per facilitarne l'adesione e aspettare almeno 12 ore prima di riempire con acqua.

### 6. Dove si acquistano le cartucce del filtro e con che frequenza vanno sostituite?

Le cartucce del filtro da utilizzare con la pompa a filtro sono disponibili presso il negozio in cui è stata acquistata la piscina. In alternativa, è possibile rivolgersi a numerosi rivenditori di accessori per piscine. Se non si riescono a trovare le cartucce, chiamare il numero verde Bestway per conoscere il punto vendita più vicino che le tiene a magazzino. Le cartucce devono essere sostituite ogni due settimane, a seconda dell'uso della piscina. Controllare il filtro su base settimanale e rimuovere l'eventuale sporco utilizzando una canna da giardino. **Nota:** scollegare la pompa dalla rete elettrica prima di controllare la cartuccia del filtro. Per maggiori informazioni sull'acquisto delle cartucce, visitare il sito web [www.bestway-service.com](http://www.bestway-service.com).

### 7. Quante volte all'anno è necessario cambiare l'acqua nella piscina?

Dipende dalla frequenza di utilizzo, dall'aggiunta di prodotti chimici e dal fatto che la piscina sia stata coperta correttamente o meno. Seguendo le indicazioni fornite, è possibile utilizzare la stessa acqua per l'intera stagione estiva. Per maggiori informazioni e per suggerimenti su come mantenere pulita l'acqua, contattare il rivenditore locale di prodotti chimici per piscine.

### 8. È necessario smontare la piscina durante l'inverno?

Sì, in quanto il terreno sul quale poggia potrebbe cedere a causa del peso del ghiaccio e della neve. Inoltre, le pareti in PVC potrebbero danneggiarsi. Bestway consiglia di smontare la piscina con temperature inferiori a 8°C / 45°F e di conservarla in un locale chiuso a una temperatura compresa tra 5°C / 41°F e 38°C / 100°F, lontano dalla portata dei bambini, da sostanze chimiche e dall'attacco dei roditori.

### 9. Cosa fare se la piscina si scolora?

Lo scolorimento del rivestimento interno della piscina può essere causato dall'uso eccessivo di prodotti chimici, proprio come avviene per un costume ripetutamente a contatto con acqua al cloro.

### 10. Quanti anni dura la piscina?

Non c'è alcun limite di durata della piscina. Naturalmente, seguendo le istruzioni relative alla cura, la manutenzione e la conservazione riportate nel manuale d'uso è possibile prolungarne la vita. Il montaggio, l'uso e la manutenzione non corretta potrebbero danneggiare il prodotto.

### 11. È necessario usare una pompa a filtro con una piscina Bestway?

Absolutamente sì. Bestway consiglia fortemente l'uso di una pompa a filtro in quanto contribuisce a mantenere pulita l'acqua della piscina.

### 12. A cosa serve principalmente la pompa a filtro?

La pompa a filtro è utile per l'eliminazione di qualsiasi tipo di impurità presente nell'acqua grazie alla cartuccia inclusa e all'aggiunta di prodotti chimici per la sterilizzazione.

## GARANZIA LIMITATA BESTWAY®

Il prodotto acquistato è provvisto di una garanzia limitata. Bestway® garantisce la qualità dei propri prodotti e assicura, mediante una garanzia di sostituzione, l'assenza di qualsiasi difetto di fabbricazione che possa causare perdite.

Per presentare un reclamo è necessario compilare in tutte le sue parti la scheda di garanzia e restituirla insieme a: (1) La ricevuta d'acquisto (2) Tagliare la valvola di scolo presente sulla parete della piscina e il numero del lotto di produzione posizionato accanto, quindi applicarli alla ricevuta d'acquisto. Prima di tagliare la piscina, contattare il centro post-vendita per istruzioni.

Bestway® non è responsabile per perdite economiche relative ai costi di prodotti chimici o acqua. Ad eccezione della sostituzione del prodotto, Bestway® non è responsabile per le conseguenze causate da perdite. Bestway® non sostituirà alcun prodotto ritenuto mal conservato o utilizzato senza osservare le istruzioni riportate nel manuale d'uso.

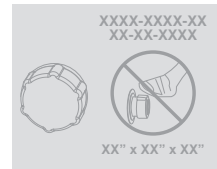

A: REPARTO ASSISTENZA BESTWAY

DATE \_\_\_\_\_

Numero di codice cliente \_\_\_\_\_

FAX/E-MAIL/TEL: Fare riferimento al proprio paese in base alle informazioni riportate sul retro. Fornire l'indirizzo completo. Nota: in caso di indirizzo incompleto la spedizione potrà subire ritardi.

## INFORMAZIONI RICHIESTE – INDICARE L'INDIRIZZO DI CONSEGNA

Nome e Cognome: \_\_\_\_\_

Indirizzo: \_\_\_\_\_

CAP: \_\_\_\_\_

Città: \_\_\_\_\_

Nazione: \_\_\_\_\_

Telefono: \_\_\_\_\_

Cellulare: \_\_\_\_\_



E-MAIL: \_\_\_\_\_

Fax: \_\_\_\_\_

Fare una crocetta sul codice del prodotto: \_\_\_\_\_

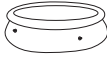
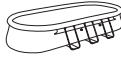
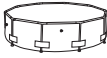
## Selezionare il prodotto acquistato

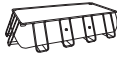
 PISCINA FAST SET™	 PISCINA FAST SET™ OVALE	 PISCINA A STRUTTURA METALLICA STEEL PRO™
244cm x 66cm.	488cm x 305cm x 107cm.	244cm x 51cm.
305cm x 76cm.	549cm x 366cm x 122cm.	244cm x 61cm.
366cm x 76cm.	610cm x 366cm x 122cm.	305cm x 76cm.
366cm x 91cm.	732cm x 366cm x 122cm.	356cm x 102cm.
457cm x 91cm.		366cm x 76cm.
457cm x 107cm.		366cm x 100cm.
457cm x 122cm. (Blu)		366cm x 122cm.
457cm x 122cm. (Grigio)		427cm x 122cm.
549cm x 122cm.		457cm x 91cm.
		457cm x 122cm.
		488cm x 122cm.
		549cm x 107cm.
		549cm x 122cm.
		549cm x 132cm.

 PISCINA RETTANGOLARE A STRUTTURA METALLICA	 PISCINA CON TELAIO SPLASH
287cm x 201cm x 100cm.	221cm x 150cm x 43cm.
404cm x 201cm x 100cm.	239cm x 150cm x 58cm.
412cm x 201cm x 122cm.	259cm x 170cm x 61cm.
549cm x 274cm x 122cm.	300cm x 201cm x 66cm.
671cm x 366cm x 132cm.	400cm x 211cm x 81cm.
732cm x 366cm x 132cm.	

## Descrizione del problema

- Prodotto è lacerato o perde  Saldatura difettosa  Anello superiore difettoso  Valvola di scolo guasta
- Prodotto è incompleto. Indicare il componente mancante inserendo il codice riportato sul manuale d'istruzioni

Altro, descrivere \_\_\_\_\_

Per richiedere parti di ricambio è necessario inviare anche la pagina del manuale sulla quale è raffigurato il componente mancante o danneggiato, indicandolo con una crocetta.

**Per ricevere assistenza, è necessario fornire informazioni complete. Allegare a questo fax anche la ricevuta d'acquisto del prodotto. È POSSIBILE VISITARE IL NOSTRO SITO INTERNET ALL'INDIRIZZO: [www.bestway-service.com/europe](http://www.bestway-service.com/europe)**

Opis produktu

Typ	Wymiary	Sposób montażu	Wyposażenie
56045	244cm x 61cm (8' x 24")	Należy go postawić na ziemi	<input type="checkbox"/> Drabina <input type="checkbox"/> System spuszczenia wody <input type="checkbox"/> Pokrywa na basen
56026	305cm x 76cm (10' x 30")	Należy go postawić na ziemi	<input type="checkbox"/> Drabina <input type="checkbox"/> System spuszczenia wody <input type="checkbox"/> Pokrywa na basen
56059	305cm x 76cm (10' x 30")	Należy go postawić na ziemi	<input checked="" type="checkbox"/> System filtrujący <input type="checkbox"/> Podkładka pod basen <input type="checkbox"/> Zestaw konserwacyjny
56048	305cm x 76cm (10' x 30")	Należy go postawić na ziemi	<input type="checkbox"/> Drabina <input type="checkbox"/> System spuszczenia wody <input type="checkbox"/> Pokrywa na basen
56030	366cm x 76cm (12' x 30")	Należy go postawić na ziemi	<input type="checkbox"/> Drabina <input type="checkbox"/> System spuszczenia wody <input type="checkbox"/> Pokrywa na basen
56062	366cm x 76cm (12' x 30")	Należy go postawić na ziemi	<input type="checkbox"/> Drabina <input type="checkbox"/> System spuszczenia wody <input type="checkbox"/> Pokrywa na basen
56050	366cm x 76cm (12' x 30")	Należy go postawić na ziemi	<input checked="" type="checkbox"/> System filtrujący <input type="checkbox"/> Podkładka pod basen <input type="checkbox"/> Zestaw konserwacyjny
56260	366cm x 100cm (12' x 39.5")	Należy go postawić na ziemi	<input checked="" type="checkbox"/> Drabina <input type="checkbox"/> System spuszczenia wody <input type="checkbox"/> Pokrywa na basen
56261	366cm x 100cm (12' x 39.5")	Należy go postawić na ziemi	<input checked="" type="checkbox"/> System filtrujący <input type="checkbox"/> Podkładka pod basen <input type="checkbox"/> Zestaw konserwacyjny
56088	366cm x 122cm (12' x 48")	Należy go postawić na ziemi	<input checked="" type="checkbox"/> Drabina <input type="checkbox"/> System spuszczenia wody <input type="checkbox"/> Pokrywa na basen
56205	366cm x 122cm (12' x 48")	Należy go postawić na ziemi	<input checked="" type="checkbox"/> Drabina <input type="checkbox"/> System spuszczenia wody <input type="checkbox"/> Pokrywa na basen
56259	366cm x 122cm (12' x 48")	Należy go postawić na ziemi	<input checked="" type="checkbox"/> Drabina <input type="checkbox"/> System spuszczenia wody <input type="checkbox"/> Pokrywa na basen
56263	427cm x 122cm (14' x 48")	Należy go postawić na ziemi	<input checked="" type="checkbox"/> Drabina <input type="checkbox"/> System spuszczenia wody <input type="checkbox"/> Pokrywa na basen
56264	427cm x 122cm (14' x 48")	Należy go postawić na ziemi	<input checked="" type="checkbox"/> Drabina <input type="checkbox"/> System spuszczenia wody <input type="checkbox"/> Pokrywa na basen
56276	427cm x 122cm (14' x 48")	Należy go postawić na ziemi	<input checked="" type="checkbox"/> Drabina <input type="checkbox"/> System spuszczenia wody <input type="checkbox"/> Pokrywa na basen
56017	457cm x 91cm (15' x 36")	Należy go postawić na ziemi	<input type="checkbox"/> Drabina <input type="checkbox"/> System spuszczenia wody <input type="checkbox"/> Pokrywa na basen
56066	457cm x 91cm (15' x 36")	Należy go postawić na ziemi	<input checked="" type="checkbox"/> Drabina <input type="checkbox"/> System spuszczenia wody <input type="checkbox"/> Pokrywa na basen
56052	457cm x 91cm (15' x 36")	Należy go postawić na ziemi	<input type="checkbox"/> Drabina <input type="checkbox"/> System spuszczenia wody <input type="checkbox"/> Pokrywa na basen
56100	457cm x 122cm (15' x 48")	Należy go postawić na ziemi	<input checked="" type="checkbox"/> Drabina <input type="checkbox"/> System spuszczenia wody <input type="checkbox"/> Pokrywa na basen
56101	457cm x 122cm (15' x 48")	Należy go postawić na ziemi	<input checked="" type="checkbox"/> Drabina <input type="checkbox"/> System spuszczenia wody <input type="checkbox"/> Pokrywa na basen
56266	488cm x 122cm (16' x 48")	Należy go postawić na ziemi	<input checked="" type="checkbox"/> Drabina <input type="checkbox"/> System spuszczenia wody <input type="checkbox"/> Pokrywa na basen
56267	488cm x 122cm (16' x 48")	Należy go postawić na ziemi	<input checked="" type="checkbox"/> Drabina <input type="checkbox"/> System spuszczenia wody <input type="checkbox"/> Pokrywa na basen
56277	488cm x 122cm (16' x 48")	Należy go postawić na ziemi	<input checked="" type="checkbox"/> Drabina <input type="checkbox"/> System spuszczenia wody <input type="checkbox"/> Pokrywa na basen
56070	549cm x 107cm (18' x 42")	Należy go postawić na ziemi	<input checked="" type="checkbox"/> Drabina <input type="checkbox"/> System spuszczenia wody <input type="checkbox"/> Pokrywa na basen
56072	549cm x 107cm (18' x 42")	Należy go postawić na ziemi	<input checked="" type="checkbox"/> Drabina <input type="checkbox"/> System spuszczenia wody <input type="checkbox"/> Pokrywa na basen
56113	549cm x 122cm (18' x 48")	Należy go postawić na ziemi	<input checked="" type="checkbox"/> Drabina <input type="checkbox"/> System spuszczenia wody <input type="checkbox"/> Pokrywa na basen
56115	549cm x 122cm (18' x 48")	Należy go postawić na ziemi	<input checked="" type="checkbox"/> Drabina <input type="checkbox"/> System spuszczenia wody <input type="checkbox"/> Pokrywa na basen
56232	549cm x 132cm (18' x 52")	Należy go postawić na ziemi	<input checked="" type="checkbox"/> Drabina <input type="checkbox"/> System spuszczenia wody <input type="checkbox"/> Pokrywa na basen
56233	549cm x 132cm (18' x 52")	Należy go postawić na ziemi	<input checked="" type="checkbox"/> Drabina <input type="checkbox"/> System spuszczenia wody <input type="checkbox"/> Pokrywa na basen
56280	549cm x 132cm (18' x 52")	Należy go postawić na ziemi	<input checked="" type="checkbox"/> Drabina <input type="checkbox"/> System spuszczenia wody <input type="checkbox"/> Pokrywa na basen

Dziękujemy za zakup Basenu firmy Bestway. Aby zapewnić maksymalne zadowolenie i bezpieczne korzystanie z basenu, prosimy postępować zgodnie z instrukcjami montażu przedstawionymi na dołączonej do zestawu produktu płycie DVD (z wyjątkiem basenu o wymiarach 244cm x 61cm/8' x 24") oraz wskazówkami dotyczącymi bezpieczeństwa, zawartymi w instrukcji obsługi produktu.  
**Montaż trwa zazwyczaj około 20 minut dla 2-3 osób. (Z wyjątkiem basenów o wymiarach 549cm x 107cm /18' x 42", 549cm x 122cm /18' x 48", 549cm x 132cm /18' x 52".)**  
**Montaż trwa zazwyczaj około 30 minut dla 2-3 osób. (W przypadku produktów o wymiarach: 549cm x 107cm /18' x 42", 549cm x 122cm /18' x 48", 549cm x 132cm /18' x 52".)**

Zobacz poniższe opisy części.

Części:

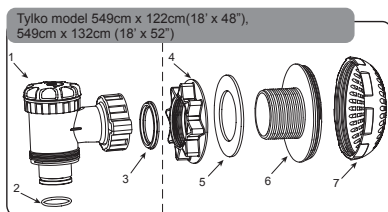

Opis	Wymiary basenu i Nr	
	549cm x 122cm (18' x 48")	549cm x 132cm (18' x 52")
1. Zawór kontrolny	P6D510	P6H510
2. O-ring		
3. Uszczelka zaworu kontrolnego		
4. Nakrętka złącza		
5. Uszczelka	P6D511	P6H511
6. Złącze		
7. Sitko		

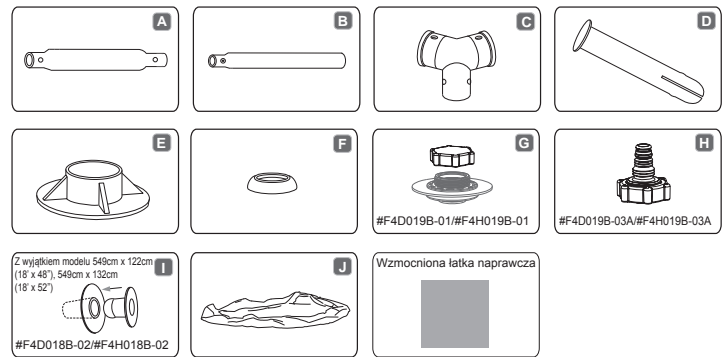

**UWAGA: Rysunki nie są wykonane według rzeczywistej skali. Dodatkowe informacje można znaleźć w części 'Najczęściej zadawane pytania' (FAQ).**

Znak#	Opis	Wymiary basenu i ilość											
		244cm x 61cm (8' x 24")	305cm x 76cm (10' x 30")	366cm x 76cm (12' x 30")	366cm x 100cm (12' x 39.5")	366cm x 122cm (12' x 48")	427cm x 122cm (14' x 48")	457cm x 91cm (15' x 36")	457cm x 122cm (15' x 48")	488cm x 122cm (16' x 48")	549cm x 107cm (18' x 42")	549cm x 122cm (18' x 48")	549cm x 132cm (18' x 52")
A	Górną listwę	8	10	12	14	14	15	16	18	18	18	18	
B	Pionowa noga basenu	8	10	12	14	14	15	16	18	18	18	18	
C	Złącze T	8	10	12	14	14	15	16	18	18	18	18	
D	Zawlecze	18	22	26	30	30	32	34	38	38	38	38	
E	Stopka	8	10	12	14	14	15	16	18	18	18	18	
F	Uszczelka	18	22	26	30	30	32	34	38	38	38	38	
G	Zawór odpływu (#F4D019B-01)	1	1	1	0	1	1	0	1	1	0	1	
	Zawór odpływu (#F4D019B-01)	0	0	0	1	0	0	1	0	0	1	0	
H	Złącze węża (#F4D019B-03A)	1	1	1	0	1	1	0	1	1	0	1	
	Złącze węża (#F4D019B-03A)	0	0	0	1	0	0	1	0	0	1	0	
I	Niebieski korek (#F4D018B-02)	2	2	2	0	2	2	0	2	0	0	0	
	Niebieski korek (#F4D018B-02)	0	0	0	2	0	0	2	0	0	0	0	
J	Ścianka	1	1	1	1	1	1	1	1	1	1	1	

**OSTRZEŻENIE**

Przeczytaj uważnie instrukcję obsługi i przestrzegaj wskazówek dotyczących bezpieczeństwa, prawidłowego i pełnego montażu produktu, jego uruchomienia, użytkowania i konserwacji.  
 W trakcie użytkowania zestawu do basenu pływackiego należy przestrzegać wskazówek zawartych w instrukcji dotyczącej konserwacji i użytkowania sprzętu.  
 Bezpieczeństwo Twoich dzieci zależy tylko od Ciebie! Na niebezpieczeństwo najbardziej są narażone dzieci w wieku poniżej 5 lat. Uważaj na nie, żeby uniknąć wypadków.  
 Należy zawsze zapewnić odpowiedni nadzór nad dziećmi i osobami niepełnosprawnymi.  
 Wyznacz co najmniej jedną osobę do pilnowania. Gdy w basenie znajduje się więcej osób, zapewnij większą kontrolę. Jeśli możesz, naucz swoje dzieci pływać. Ty odpowiadasz za bezpieczeństwo swoich dzieci! W przypadku dzieci w wieku poniżej 5 lat niebezpieczeństwo jest jeszcze większe. Pamiętaj, że wypadki nie zdarzają się tylko innym! Bądź gotowy, aby od razu zareagować. Bez opieki osoby dorosłej życie Twojego dziecka jest zagrożone.  
 Dla bezpieczeństwa, nie ustawiaj basenu na tarasie/balkonie.  
 Pamiętaj, żeby postawić basen w takim miejscu, gdzie zapewniony będzie odpływ wody, aby nie spowodować zalania.  
 Nigdy nie pozwalaj dzieciom wchodzić do basenu lub pozostawać w nim lub jego pobliżu bez obecności dorosłej osoby lub w przypadku, gdy nie mają na sobie sprzętu asekuracyjnego.  
 Nigdy nie pozwalaj dzieciom zbliżać się do basenu bez kamizelki ratunkowej lub kapoku, jeśli nie umieją dobrze pływać lub nie można zapewnić opieki nad nimi, gdy przebywają w wodzie.  
 Sprawdzaj temperaturę wody, zanim wejdiesz do wody, chlapając ją na szyję, ręce i nogi.  
 Pod żadnym pozorem nie wskakujcie do wody i nie skacicie na głowę do basenu, ponieważ grozi to kalectwem lub nawet śmiercią. Nie pozwalaj na bieganie, zabawę i wykonywanie ciężkich ćwiczeń w pobliżu basenu.  
 Basen i jego akcesoria powinny być montowane tylko przez kompetentne dorosłe osoby.  
 Basen powinien być napełniony wodą przy niskim ciśnieniu przepływu, żeby uniknąć zbyt mocnego nacisku na ścianę basenu.  
 Firma Bestway nie bierze na siebie odpowiedzialności za uszkodzenie basenu wskutek napełnienia go z beczkowszu. (Zob. FAQ)  
 Nie siadać okraciem lub w inny sposób na górnej listwie, nie stawać na niej, przechylać się przez nią lub wywierać nacisk na nią, bo to może doprowadzić do runięcia basenu i zalania, powodując poważne obrażenia ciała i/lub wyrządzać szkody materialne.  
 Nie zostawiaj zabawek ani w pobliżu basenu, ani w nim, jeśli zostawiasz go bez nadzoru.  
 Nigdy nie pływaj samotnie.  
 Nie korzystaj z basenu, jeśli jesteś pod wpływem alkoholu, środków odurzających lub leków.  
 Środki chemiczne i akcesoria trzymaj poza zasięgiem dzieci.  
 Nigdy nie dodawaj środków chemicznych do basenu, kiedy w nim ktoś przebywa.  
 Skonsultuj się z dostawcą basenu w sprawie właściwego stosowania środków chemicznych.  
 Zawsze dbaj o czystość wody w basenie.  
 Woda w basenie zawsze musi być sprawdzana, żeby mieć pewność, że jej jakość jest odpowiednia i koncentracja chloru w niej jest bezpieczna i aby korzystanie z basenu sprawiło przyjemność przez cały sezon.  
 Zwierzęta domowe muszą być trzymane z dala od basenu, żeby nie uszkodziły go.  
 Postaw ogrodzenie wokół basenu, a furka zawsze powinna być zamknięta.  
 Kiedy nie korzysta się z basenu, przykryj go. Nie powinni przebywać w basenie ani dorośli, ani dzieci, gdy rozciągnięta jest pokrywa nad nim. W czasie korzystania z basenu, zdejmij pokrywę.  
 Powinien być zainstalowany czujnik elektryczny ostrzegający, gdy ktoś wkracza na teren basenu.  
 To urządzenie jednak w żadnym wypadku nie może zastępować dozoru osoby dorosłej.  
 Jeśli nie korzysta się z basenu, wyjmij drabinę. Nie zapomnij spuścić wody z basenu i schować go na zimę lub wówczas, gdy nie jest używany.  
 Do basenów firmy Bestway używaj akcesoriów produkowanych tylko przez Bestway.  
 Jeśli chcesz przedłużyć żywotność basenu i zapewnić jego bezpieczne użytkowanie, dbaj o jego właściwą konserwację. (Zob. Rozdział pt. Konserwacja basenu)  
 Nie używaj pompy, gdy korzysta się z basenu.

Zostawienie dzieci bez odpowiedniej opieki będzie stanowić niebezpieczeństwo



czy nie stanowią zagrożenia dla zdrowia i życia.

Pamiętaj o regularnym stosowaniu środków przeciwpasożytniczych, a zawsze po wychodzeniu z basenu. Nieprzestrzeganie niniejszych instrukcji może wyrządzić szkody materialne, spowodować urazy lub śmierć, zwłaszcza dzieci. Nieprzestrzeganie instrukcji konserwacji może zagrażać zdrowiu, zwłaszcza dla dzieci.

## BEZPIECZEŃSTWO

Zapoznaj się z niezbędnymi czynnościami ratowniczymi, zwłaszcza z tymi, które dotyczą ratowania dzieci. Sprzęt ratowniczy powinien znajdować się obok basenu, a osoba nadzorująca powinna być przeszkolona, jak z niego korzystać. Sprzęt ratowniczy powinien zawierać, lecz składać się nie tylko z takich elementów jak koło ratunkowe posiadające atest straży przybrzeżnej zaopatrzone w linkę i mocna zerdz ratownicza o długości co najmniej 366cm (12').

### Podaj informacje o numerach alarmowych:

- Straż pożarna (998 w Polsce)
- Policja
- Pogotowie ratunkowe (999 w Polsce)
- Gorąca linia na wypadek zranień
- Pełny adres domowy

W czasie korzystania z basenu trzymaj wodoszczelny telefon bezprzewodowy w jego pobliżu.

### W razie wypadku:

- Zabierz natychmiast wszystkie dzieci z wody.
  - Zadzwoń pod numer odpowiednich służb i postępuj według ich instrukcji/zaleceń.
  - Zmień zamoczone ubranie na suche.
- Obserwuj i reaguj natychmiast! W czasie sprawowania opieki nad dziećmi przebywaj zawsze w ich pobliżu i bądź czujny.

Jeśli możesz, naucz swoje dzieci pływać.

Wszystkie układy filtracyjne spełniają normy instalacyjne NF C 15-100, określające, że każde wolnostojące urządzenie elektryczne umieszczone w odległości mniej niż 3.5 m od basenu musi być łatwo dostępne i zasilane niskim napięciem 12V. Wszystkie urządzenia elektryczne zasilane napięciem 220V muszą znajdować się od krawędzi basenu w odległości co najmniej 3.5 m. Jeśli zamierzasz zmodyfikować jeden lub więcej elementów układu filtracyjnego, zwróć się zawsze do producenta o poradę. (Tylko dla Francji)

## PRZECZYTAJ UWAGI I ZACHOWAJ, ŻEBY MOŻNA BYŁO KORZYSTAĆ Z NIEJ W PÓŹNIEJSZYM CZASIE UŻYTKOWANIA.

### Przygotowanie

**UWAGA:** Basen należy ustawić na zupełnie płaskiej i równej powierzchni. Nie instaluj basenu, jeśli teren jest pochylony lub stromy.

- Sprawdź, jakie są obowiązujące przepisy lokalne dotyczące stawiania ogrodzeń, barier, oświetlenia oraz jakie są przepisy dotyczące bezpieczeństwa i upewnij się, czy nie naruszasz żadnego z nich.
  - Wyjmij ostrożnie basen i jego akcesoria z pudła kartonowego. Jeśli do basenu należy drabina również, do jej montażu będzie potrzebny śrubokręt krzyżakowy lub klucz francuski (nie są w komplecie).
  - Umieść swój basen tak, żeby zostawić wokół niego wolny pas o szerokości 122cm (4'), po to, żeby dzieci nie mogły skorzystać z jakiegokolwiek obiektu do wchodzenia do basenu. Nie stawiaj basenu bezpośrednio pod liniami elektrycznymi lub drzewami i upewnij się, czy pod basenem nie prowadzą rury pod ziemią, jakiegokolwiek przewody lub kable.
  - Ważne jest, żeby postawić basen na terenie twardej, równej. Jeśli basen jest postawiony na nierównym podłożu, może to spowodować runięcie basenu i zalanie, powodując poważne obrażenia ciała i/lub wyrządzić szkody materialne. Postawienie basenu na nierównym terenie pociągnie za sobą utratę gwarancji i praw do naprawy.
  - Nie używaj piasku do wyrównania podłoża, wykop dół, jeśli jest to konieczne.
  - Nie stawiaj basenu na podjazdach, podestach, podwyższeniach, żwirze lub asfalcie. Podłoże powinno być dość mocne, żeby wytrzymało ciśnienie wody; błoto, piasek, miękka / luźna gleba lub mokradła nie nadają się.
  - Podłoże należy oczyścić ze wszystkich przedmiotów i gruzu, a także z kamieni i patyków.
  - **UWAGA:** Trawnik lub inne rośliny pod basenem zginą lub zgniją i mogą nieprzyjemnie pachnieć, dlatego zaleca się usunięcie wszystkich roślin z miejsca, gdzie ma stanąć basen. Unikaj stawiania swojego basenu nad lub w pobliżu takich miejsc, gdzie będzie narażony na działanie agresywnych gatunków roślin i chwastów, które mogą przebić się przez dno i ściany basenu.
  - Mocno zalecamy rozłożyć basen na ziemi na podkładce, i zostawić go na słońcu przez 1 godzinę lub dłużej, żeby podczas montażu basen był bardziej elastyczny.
  - Jeśli do basenu został zakupiony pompa również, należy ją montować dopiero wtedy, gdy basen jest już całkiem złożony. Pamiętaj, żeby jej złącza wejściowe i wyjściowe umieścić w stronę źródła zasilania zewnętrznego.
  - **UWAGA:** Jeśli zakupiona została pompa filtrująca, ten element ma swoje osobne instrukcje użytkowania. Otwórz ich stosowne pudełko, jeśli potrzebujesz szczegółowych informacji.
  - Jeśli zakupiona została oddzielnie drabina do basenu, sprawdź, czy pasuje ona do wymiarów basenu.
  - Sprawdź regularnie, czy drabina jest prawidłowo zamontowana.
- UWAGA:** Drabiny można używać tylko do wchodzenia do basenu i wychodzenia z niego.

### Montaż

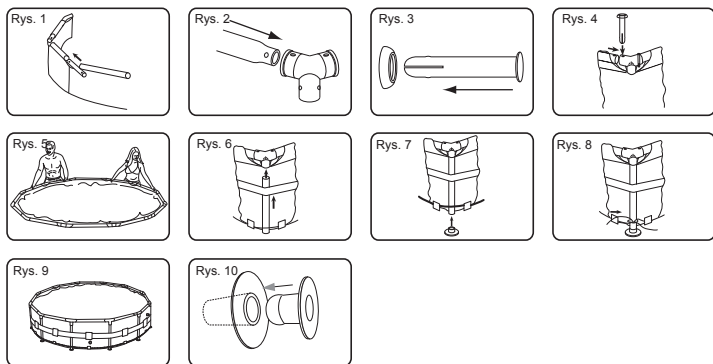

### Montaż basenu Steel Pro Frame można wykonać bez narzędzi.

**UWAGA:** Bardzo ważne jest, żeby montaż basenu wykonać w kolejności podanej poniżej.

- Wyjmij wszystkie części i sprawdź, czy zgadzają się ilości części w porównaniu z ich listą. Jeśli brakuje jakichkolwiek części, nie zmontuj basenu, skontaktuj się z naszym Biurem Obsługi Klienta i poproś ich o pomoc.
- Jeśli basen został zakupiony wraz z podkładką, rozłóż ją w miejscu, w którym ma być postawiony basen. Upewnij się, czy basen znajduje się w pobliżu zasilania o napięciu 220-240 Volt z prądem zmiennym (AC) wyjście którego jest zabezpieczone wyłącznikiem różnicoprądowym (RCD - Residual Current Device).
- Rozłóż basen i sprawdź, czy jest odpowiednią stroną do góry, zostaw go na słońcu przez 1 godzinę lub dłużej, żeby podczas montażu basen był bardziej elastyczny.
- Obróć basen tak, żeby zawór odpływu był w pobliżu miejsca, gdzie planowane jest spuszczenie wody, a zawory pompy są naprzeciwko wyjścia wyłącznika RCD.  
**OSTRZEŻENIE:** Nie ciągnij basenu po ziemi, bo ostre przedmioty mogą go przedziurawić. Firma Bestway Inflatables nie bierze na siebie odpowiedzialności za uszkodzenia powodowane niewłaściwą obsługą basenu lub nieprzestrzeganiem niniejszych instrukcji.
- Włóż niebieski do otworu wlewu i odpływu znajdującego się na ścianie basenu od strony wewnętrznej. (Zob. Rys.10)  
**UWAGA:** W przypadku basenów 549cm x 122cm (18' x 48"), 549cm x 132cm (18' x 52"), sposób instalacji zaworu podłączeniowego można znaleźć na następnej stronie.
- Włóż górną listwę (A) do osłony słupka na górze basenu. (Zob. Rys.1)
- Połącz górną listwę (A) ze złączem T (C) na każdym rogu i włóż zawleczki (D) do uszczelki (F) najpierw, a następnie do wywierconych otworów konstrukcji.  
**UWAGA:** Kapturki uszczelki powinny być do dołu, żeby woda nie wlewała się do górnych listew. (Zob. Rys.2,3,4)
- Powtórz czynności opisane w punktach 6 i 7, aż wszystkie górne listwy (A) zostaną połączone ze złączami T (C), a górna konstrukcja zostanie ustawiona. Aby ułatwić montaż, ostatnie 2 listwy podnieś lekko, żeby stworzyły literę v i włóż w nie ostatnie dwa złącza T (C). Powoli opuść je, aż całkowicie zostaną połączone,

uważając, żeby nie ścisnąć swoich palców. (Zob. Rys.5)

- Włóż wszystkie pionowe nogi (B) pomiędzy linki na dnie basenu a rzemienie przy bocznej ścianie basenu. Włóż pionowe nogi (B) do złącza T (C) na dnie basenu. Upewnij się, czy pionowa noga basenu (B) ma założone zawleczki sprężynowe u góry, gdy wkładasz ją do złącza T (C). (Zob. Rys.6)  
**UWAGA:** W przypadku basenów o wymiarach 244cm x 61cm (8' x 24"), brak linki dolnej i obręczy ściany. W przypadku basenów o wymiarach 305cm x 76cm (10' x 30"), 366cm x 76cm (12' x 30"), brak linki dolnej.
- Przymocuj wszystkie stopki (E) do dolnej części pionowych nóg basenu (B). (Zob. Rys.7)
- Podciągnij linkę na spodzie basenu, aż nogi się wyprostują. (Zob. Rys.8)
- Pociągnij konstrukcję z różnych stron, żeby sprawdzić, czy wszystkie listwy, nogi basenu i złącza mocno się trzymają. (Zob. Rys.9)
- Sprawdź, czy zawór odpływu jest mocno zamknięty.
- Puść wodę do basenu o głębokości 1" - 2", aby jej warstwa zakryła dno basenu. Jeśli dno basenu jest już trochę zakryte wodą, delikatnie wygładź wszystkie jego fałdy. Zaczynaj od środka basenu i idąc w kierunku zgodnym z ruchem wskazówek zegara, podążaj do brzegu basenu.

### Montaż zaworu podłączeniowego

Dla modelu basenu 549cm x 122cm (18' x 48"), 549cm x 132cm (18' x 52")

- Przymocuj śrubką Sitko do Złącza. (Zob. Rys.12)
- Od środka basenu włóż złożony Mechanizm do wlewu A i odpływu B basenu. (Zob. Rys.13)  
**UWAGA:** Sprawdź, czy Uszczelka jest dobrze osadzona na Mechanizmie od wewnętrznej strony ściany basenu.
- Od strony zewnętrznej basenu przymocuj Nakrętkę złącza na złożonym Mechanizmie. (Zob. Rys. 14)  
**UWAGA:** Sprawdź, czy zarówno Uszczelka zaworu kontrolnego jak i O-ring są w prawidłowej pozycji na Zaworze kontrolnym.
- W sprawie dalszej instalacji basenu zapoznaj się z instrukcją montażu basenu.  
**UWAGA DOTYCZĄCA OBSŁUGI:** Używaj śruby regulującej na wierzchu Zaworu kontrolnego do otwierania i zamykania Zaworu. (Zob. Rys.16)
- Sprawdź, czy zawór jest zamknięty.

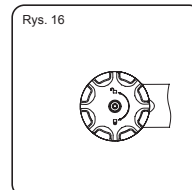
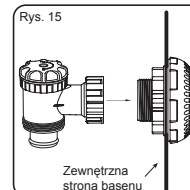
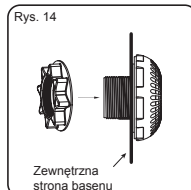
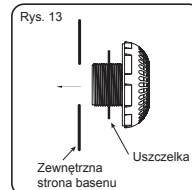
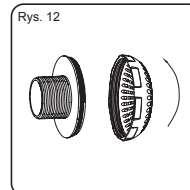
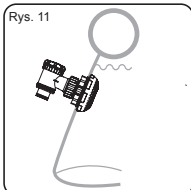

### Napełnianie basenu

**OSTRZEŻENIE:** Podczas napełniania basenu wodą nie zostawiaj go bez nadzoru.

- Napełnij basen do wysokości zaworu odpływu.

### STOP

- Zakręć wodę. Sprawdź, czy woda nie zbiera się po bokach, co oznacza, że basen stoi równo. Jeżeli basen nie stoi równo, spuść wodę i wyrównaj ponownie podłoże, podkopując ziemię. Nigdy nie próbuj przesuwac basenu z wodą, ponieważ to grozi poważnymi obrażeniami ciała lub może spowodować uszkodzenie basenu. (Zob. Rys. 19)  
**UWAGA:** Twój basen może mieścić w sobie aż xxxxx litrów wody / xxxx galonów, co równa się ciśnieniu xxxx funtów. Jeśli twój basen ma jakieś wybrzuszenie lub kłosa strona jest nierówna, oznacza to, że basen stoi nierówno, boki mogą pęknąć, a woda nagle wypłynąć, powodując poważne obrażenia ciała i/lub straty materialne.
- Jeśli basen stoi równo, napełnij go do poziomu najniższego zaworu do nadmuchiwania.

### STOP

- Zakręć wodę. Sprawdź, czy zawory są mocno zamknięte.
- Napełnij basen wodą do 90% jego objętości, **NIE PRZEPĘLNIJ GO**, gdyż może to spowodować runięcie basenu. W razie intensywnych opadów deszczu może być konieczne spuszczenie pewnej ilości wody z basenu, żeby utrzymać odpowiedni poziom wody. (Zob. Rys. 18)
- Sprawdź, czy nie ma przecieków przy zaworach lub na szwach, sprawdź na podkładce pod basenem, czy nie jest ona mokra, co wskazywałoby na wyciek wody. Nie dodawaj do wody żadnych środków chemicznych, póki nie wykonasz tego.
- W przypadku przecieku, użyj załączonej łatkii naprawczej. Dodatkowe informacje na ten temat można znaleźć w części 'Najczęściej zadawane pytania' (FAQ).

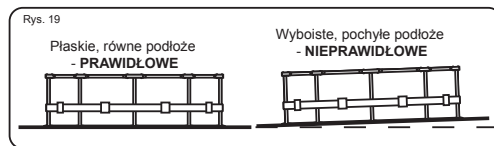
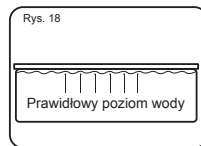
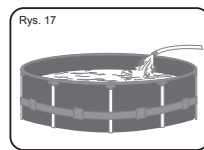

**UWAGA:** Rysunki mają tylko charakter ilustracyjny. Mogą odbiegać od właściwego produktu. Wymiary na rysunku nie są wymiarami rzeczywistymi.

### Konserwacja basenu

Jeśli nie stosujesz się do poniższych wskazówek dotyczących konserwacji, twoje zdrowie, a szczególnie twoich dzieci, może być zagrożone.  
**UWAGA:** Pompa filtrująca jest używana do zapewnienia cyrkulacji wody oraz do filtrowania małych cząsteczek, żeby twoja woda w basenie nie zawierała unoszących się zanieczyszczeń. Aby zapewnić czystość i higienę wody w twoim basenie, musisz stosować środki chemiczne.

Aby zachować czystość wody:

- Skontaktuj się z miejscowym dostawcą basenów i poproś o rady przy zakupie środków chemicznych i zestawów do zapewnienia higieny. Jednym z najważniejszych czynników wydłużenia żywotności ścian basenu jest to, żeby w basenie zawsze była czysta i zdrowa woda. Przestrzegaj instrukcji fachowców w sprawie zapewnienia czystości wody za pomocą środków chemicznych.
  - Postaw wiadro wody koło basenu, żeby użytkownicy basenu mogli opłukać swoje stopy przed wejściem do niego.
  - Przykrój basen, gdy nie jest używany.
  - Regularnie zgarniaj zanieczyszczenia z powierzchni wody, żeby one nie osiadły.
  - Sprawdź wkładkę filtra regularnie, a w przypadku, gdy wkładka filtra jest już brudna i odbarwiona, wymień ją. Zaleca się wymieniać wkładkę filtra co 2 tygodnie.
  - Delikatnie umyj bok i zbierz pianę z niego czystą ściereką.
  - W celu poprawiania jakości wody zalecamy używanie akcesoriów firmy Bestway, takich jak cedzak, zestawy konserwacyjne. Zapraszamy na naszą stronę internetową [www.bestway-service.com](http://www.bestway-service.com) lub skontaktuj się z dostawcą basenu. Zachowuj ostrożność w przypadku opadów deszczu, sprawdź, czy poziom wody nie jest wyższy od dozwolonego. Jeśli tak, podejmij natychmiast odpowiednie kroki.
- Właściwa konserwacja może maksymalnie przedłużyć żywotność twojego basenu.**



**OSTRZEŻENIE:** Nie używaj pompy w czasie korzystania z basenu. Podczas sezonu używania basenu pływackiego, układ filtracyjny należy uruchamiać codziennie, nawystarczając długi czas, aby zapewnić co najmniej jednorazowe oczyszczenie całej objętości wody.

**Naprawa**

Jeśli twój basen ulegnie uszkodzeniu, użyj łatki naprawczej. –instrukcje możesz znaleźć w części FAQ.

**Demontaż**

1. Odkręć kapturek zaworu odpływu po zewnętrznej stronie basenu kręcąc w kierunku przeciwnym do ruchów wskazówek zegara i zdejmij go.
  2. Połącz łącznik z węzłem, a drugi koniec węzła połóż tam, gdzie zamierzasz wodę spuścić z basenu. (Sprawdź przepisy lokalne dotyczące odprowadzania ścieków).
  3. Nakręć pierścień kontrolny łącznika węzła na zawór odpływu w kierunku zgodnym z ruchem wskazówek zegara. Zawór odpływu otworzy się, a woda zacznie spływać automatycznie.
- OSTRZEŻENIE:** Spływ wody można regulować za pomocą pierścienia kontrolnego.
4. Po zakończeniu spuszczenia wody odkręć pierścień kontrolny, żeby zakręcić zawór.
  5. Odkręć węzła.
  6. Nakręć z powrotem kapturek na zawór odpływu.
  7. Wyszusz basen na wolnym powietrzu.

**OSTRZEŻENIE:** Nie zostawiaj basenu po spuszczeniu wody na dworze.

**Przechowywanie**

1. Odkładaj wszystkie akcesoria i części od basenu i trzymaj je w czystym i suchym miejscu.
2. Kiedy basen jest już całkowicie suchy, posyp go talkiem, żeby nie skleił się, następnie złóż go starannie. Jeśli basen nie jest całkowicie suchy, może w nim pojawić się pleśń, a ściany basenu mogą zbutwieć.
3. Przechowuj basen i akcesoria w suchym miejscu, gdzie panuje umiarkowana temperatura od 41 stopni Fahrenheita 5°C / 41°F do 38°C / 100°F.
4. W porze deszczowej basen i jego akcesoria powinny być przechowywane w warunkach opisanych powyżej.
5. Niewłaściwe spuszczenie wody z basenu może spowodować poważne uszkodzenie ciała i/lub wyrządzić szkody materialne.

**Najczęściej Zadawane Pytania (FAQ)**

**1. Jakie podłoże jest odpowiednie dla basenu Frame Set?**

Prawie każde całkowicie płaskie, twarde, równe podłoże może być używane. Nie używaj piasku jako materiału wyrównującego, gdyż on może się osunąć pod ciężarem basenu. Ziemię należy podkopywać, aż będzie całkowicie równa. Nie stawiaj basenu na podjazdach, podestach, podwyższeniach, żwirze lub asfalcie. Podłoże powinno być dość mocne, żeby wytrzymało ciężar i ciśnienie wody: błoto, piasek, miękka/luźna gleba lub mokradła nie nadają się. Można basen postawić na betonowej podstawie, ale trzeba uważać, żeby nie ciągnąć basenu po betonie, ponieważ wskutek otarcia dno basenu może się podrzeć. Jeśli basen stawiany jest na trawniku, zaleca się usunąć trawę z miejsca basenu, bowiem trawa zginie lub zgnijnie i może nieprzyjemnie pachnieć. Pewne gatunki twardych roślin mogą przebić się przez spód basenu, jak również agresywne krzewy / rośliny rosnące obok basenu mogą przebić jego ścianę. Nie zapominaj podcinać rośliny rosnące wokół basenu, jeśli jest to konieczne. Rozkładaj podkładkę na ziemi pod basenem, ponieważ może ona chronić jego dno.

**2. Skąd będę wiedział, że basen stoi na nierównym terenie?**

Jeśli na twoim basenie pojawi się wybrzuszenie po jednej stronie, oznacza to, że basen stoi nierówno. Bardzo ważne jest, żebyś spuściła wodę z basenu i przeniósł go tam, gdzie podłoże jest równe. Jeśli basen będzie stał na nierównym gruncie, jego szwy będą narażone na zbyt mocne ciśnienie, wskutek czego mogą pęknąć, powodując zalanie, straty materialne, ewentualnie uszkodzenie ciała lub śmierć. Napełnij basen ostrożnie, zgodnie z instrukcjami użytkownika. Zapewni to, że nie będziesz marmował wody, a basen można będzie łatwo przestawić, żeby wyrównać podłoże jeszcze w porę, a nie wtedy, gdy basen będzie już napełniony wodą.

**3. Czy mogę napełnić swój basen z beczkowitzu?**

Zalecane jest używanie węzła ogrodowego przy niskim natężeniu przepływu wody podczas napełniania basenu. Jeśli konieczne jest korzystanie z beczkowitzu, najlepiej jest napełnić basen do poziomu jednego cala węzłem i wyłożyć najpierw faldy. Korzystaj z takiego beczkowitzu, który jest wyposażony w regulację strumienia wody, żeby uniknąć uszkodzeń. Pamiętaj, żeby zatrzymać się po każdym kroku, jak to opisano w instrukcji użytkownika, aż do momentu, gdy basen będzie napełniony. Firma Bestway nie bierze na siebie odpowiedzialności za uszkodzenia lub pogorszenie stanu basenu wskutek korzystania z beczkowitzu.

**4. Jaki jest maksymalny poziom napełnienia basenu?**

Napełnij basen wodą do 80% jego objętości do listwy. Nigdy nie próbuj napełniać basenu powyżej poziomu dolnej części listwy. Zaleca się pozostawiać dodatkowe miejsce dla wody, wypartej w basenie przez osoby korzystające z niego. W razie utraty wody w wyniku odparowywania lub normalnego używania basenu, może być konieczne jego uzupełnienie.

**5. Mój basen przecieka, co mam zrobić, żeby go naprawić?**

Nie trzeba spuszczać wody z basenu, jeśli chcesz naprawić jego dziury. Można kupić samoprzylepne łatki naprawcze w najbliższym sklepie sprzedającym baseny / części. Do użycia zewnętrzno korzystaj z załączonej łatki naprawczej. Do zlikwidowania dziur wewnątrz basenu, najpierw oczyść okolice dziury z oleju i alg. Wytnij dość duży krąg z łatki, żeby zakrył dziurę i przyklej łatkę od wewnętrznej strony basenu pod wodą. Wytnij drugą łatkę i przyklej od zewnętrznej strony basenu, żeby dodatkowo zabezpieczyć dziurę. Jeżeli dziura powstała na dnie basenu, użyj tylko jednej łatki i przyciśnij ją mocno jakimś ciężkim przedmiotem, aż łatka się przyklei. W przypadku dziury na górnym kole, napompuj koło, żeby znaleźć dziurę, zaznacz ją, żeby można było ją łatwo zauważyć i mocno przyciskając łatkę przyklej ją do dziury. Gdy łatki są przymocowane, spuść trochę powietrza z koła, żeby nie oddziaływało zbyt mocne ciśnienie na łatkę. Jeśli powietrze jest spuszczone z koła całkowicie, a basen jest pusty, połóż jakiś ciężki przedmiot na łatkę, żeby lepiej się przykleiła. Jeśli użyłeś łatki, gdy basen był pusty, przed ponownym napełnieniem odczekaj co najmniej 12 godzin.

**6. Gdzie można kupić wkładki filtrowe i jak często muszą je wymieniać?**

Wkładki filtrowe pasujące do twojej pompy filtrującej powinny być dostępne w sklepie, gdzie kupiłeś basen. Jeśli nie, większość sklepów sprzedaje wkładki filtrowe jako akcesoria. Jeśli nie możesz kupić części zamiennych, zadzwoń pod nasz bezpłatny numer, a my pomożemy ci znaleźć najbliższe miejsce, gdzie te części są dostępne. Wkładki powinny być wymieniane co 2 tygodnie, w zależności od używania basenu. Sprawdź filtry co tydzień i czyść je ze wszystkich osadów i drobnych zanieczyszczeń. **Uwaga:** Sprawdź, czy pompa jest odłączona od źródła zasilania, zanim przystąpisz do kontroli wkładki filtrowej. W celu zakupu wkładek filtrowych zapraszamy na naszą stronę internetową [www.bestway-service.com](http://www.bestway-service.com).

**7. Ile razy w ciągu roku powinienem wymieniać wodę?**

To zależy od częstotliwości korzystania z basenu, oraz od tego, czy basen jest przykrywany i stosowane są odpowiednie środki chemiczne. Jeśli basen jest konserwowany prawidłowo, woda w nim powinna przetrwać cały sezon letni. W sprawie stosowania środków chemicznych skontaktuj się z miejscowym sklepem sprzedającym te środki, żeby poprosić o szczegółowe informacje, tam również uzyskasz informacje, w jaki sposób można najlepiej utrzymywać czystość wody w basenie.

**8. Czy muszą schować basen na zimę?**

Tak. Baseny, które stoją na ziemi mogą runąć pod ciężarem lodu lub śniegu, a jego ściany PCV mogą ulec uszkodzeniu. Zalecamy demontować basen, gdy temperatura spada poniżej 8°C / 45°F. Basen powinien być przechowywany w pomieszczeniu w temperaturze umiarkowanej od 5°C / 41°F do 38°C / 100°F. Trzymaj basen z dala od środków chemicznych i grzyzoni, a także poza zasięgiem dzieci.

**9. Mój basen płowieje – jak jest przyczyna tego zjawiska?**

Nadmierne stosowanie środków chemicznych może spowodować blednięcie koloru wewnątrz ściany basenu; jest to podobne zjawisko do utraty koloru kostiumów kąpielowych po jakimś czasie, gdy używane są często w chlorowanej wodzie.

**10. Ile lat wytrzyma basen?**

Nie ma limitu czasowego, jak długo będzie służyć basen; przestrzegając instrukcji użytkownika i dbając o niego, odpowiednio konserwując i przechowując go można znacznie przedłużyć jego żywotność. Niewłaściwe jego postawienie, używanie lub pielęgnacja może doprowadzić do uszkodzenia basenu.

**11. Czy zaleca się używanie pompy filtrującej do basenu firmy Bestway?**

Naturalnie! Mocno rekomendujemy używanie pompy filtrującej, która pomoże utrzymać czystość wody w basenie.

**12. Jakie są najważniejsze funkcje mojej pompy filtrującej?**

Najważniejszą funkcją pompy filtrującej jest eliminacja wszelkiego rodzaju zanieczyszczeń z wody za pomocą wkładki filtrowej i środków chemicznych do ich sterylizacji

**Gwarancja producenta BESTWAY®**

Na zakupiony produkt udzielana jest gwarancja. Firma Bestway® gwarantuje jakość i zapewnienie, że produkt z wadami fabrycznymi powodującymi nieszczelności zostanie wymieniony.



Aby dochodzić praw gwarancyjnych niniejsza karta gwarancyjna musi być dokładnie wypełniona i odesłana razem z (1) Twój dowód zakupu (2) Odetnij zawór spustowy znajdujący się na ścianie basenu razem z pobliskim numerem produkcji i przepis go do dowodu zakupu. Przed odcięciem basenu skontaktuj się z biurem obsługi klienta celem uzyskania instrukcji.

Bestway® nie jest odpowiedzialna za straty ekonomiczne spowodowane wylaniem wody lub utratą środków chemicznych. Odpowiedzialność firmy Bestway® za szkody powstałe w wyniku wycieku ogranicza się do wymiany produktu. Firma Bestway® nie dokona wymiany, jeżeli produkt był używany niedbale lub niezgodnie z wskazówkami zawartymi w instrukcji obsługi.



DO: WYDZIAŁU SERWISOWEGO BESTWAY® DATE \_\_\_\_\_

Numer kodu klienta \_\_\_\_\_

FAKS/E-MAIL/TEL.: Proszę odnieść się do swojego kraju, według informacji zawartej na tylnej stronie okładki. Proszę podać pełny adres. Uwaga: Niekompletne dane adresowe spowodują opóźnienie w dostarczeniu przesyłki.

**WYMAGANE INFORMACJE – PODAJ ADRES DOSTAWY**

Nazwisko: \_\_\_\_\_

Adres: \_\_\_\_\_

Kod pocztowy: \_\_\_\_\_

Miasto: \_\_\_\_\_

Kraj: \_\_\_\_\_

Telefon: \_\_\_\_\_

Telefon komórkowy: \_\_\_\_\_



E-MAIL: \_\_\_\_\_

Fax: \_\_\_\_\_

Proszę zaznaczyć wyraźnie kod produktu: \_\_\_\_\_

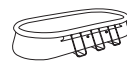
**Wybierz zakupiony produkt**

 BASEN FAST SET™	 OWALNY BASEN FAST SET™	 BASEN RAMOWY STEEL PRO™
244cm x 66cm.	488cm x 305cm x 107cm.	244cm x 51cm.
305cm x 76cm.	549cm x 368cm x 122cm.	244cm x 61cm.
366cm x 76cm.	610cm x 366cm x 122cm.	305cm x 76cm.
366cm x 91cm.	732cm x 368cm x 122cm.	356cm x 102cm.
457cm x 91cm.		366cm x 76cm.
457cm x 107cm.		366cm x 100cm.
457cm x 122cm. (Niebieski)		366cm x 122cm.
457cm x 122cm. (Szary)		427cm x 122cm.
549cm x 122cm.		457cm x 91cm.
		457cm x 122cm.
		488cm x 122cm.
		549cm x 107cm.
		549cm x 122cm.
		549cm x 132cm.

 PROSTOKĄTNY BASEN RAMOWY	 BASEN Z RAMĄ
287cm x 201cm x 100cm.	221cm x 150cm x 43cm.
404cm x 201cm x 100cm.	239cm x 150cm x 58cm.
412cm x 201cm x 122cm.	259cm x 170cm x 61cm.
549cm x 274cm x 122cm.	300cm x 201cm x 66cm.
671cm x 366cm x 132cm.	400cm x 211cm x 81cm.
732cm x 366cm x 132cm.	

**Opis problemu**

- Produkt rozdarty / cieknie  Wadliwe spawy  Wadliwy górny pierścień  Wadliwy zawór odpływu
- Produkt niekompletny, Której części brakuje – Prosimy podać kod, który można znaleźć w instrukcji obsługi.

Inne, proszę opisać \_\_\_\_\_

W przypadku próby o części zamienne konsument musi także podać stronę instrukcji obsługi, stawiając znak „X” obok brakującej lub wadliwej części.

**Aby uzyskać naszą pomoc, wszystkie informacje muszą być kompletne, Należy wysłać razem z tym faksem kopię dowodu zakupu. MOŻESZ TAKŻE ODWIEDZIĆ NASZĄ STRONĘ: [www.bestway-service.com](http://www.bestway-service.com)**



**A termék leírása**

Tipus	Méret	A felállítás módja	Tartozékok
56045	244cm x 61cm (8' x 24")	A talajon felállítandó	<input type="checkbox"/> Létra <input type="checkbox"/> Vízleeresztő rendszer <input type="checkbox"/> Medence borító
56026	305cm x 76cm (10' x 30")	A talajon felállítandó	<input type="checkbox"/> Létra <input type="checkbox"/> Vízleeresztő rendszer <input type="checkbox"/> Medence borító
56059	305cm x 76cm (10' x 30")	A talajon felállítandó	<input type="checkbox"/> Létra <input type="checkbox"/> Vízleeresztő rendszer <input type="checkbox"/> Medence borító
56048	305cm x 76cm (10' x 30")	A talajon felállítandó	<input type="checkbox"/> Létra <input type="checkbox"/> Vízleeresztő rendszer <input type="checkbox"/> Medence borító
56030	366cm x 76cm (12' x 30")	A talajon felállítandó	<input type="checkbox"/> Létra <input type="checkbox"/> Vízleeresztő rendszer <input type="checkbox"/> Medence borító
56062	366cm x 76cm (12' x 30")	A talajon felállítandó	<input type="checkbox"/> Létra <input type="checkbox"/> Vízleeresztő rendszer <input type="checkbox"/> Medence borító
56050	366cm x 76cm (12' x 30")	A talajon felállítandó	<input type="checkbox"/> Létra <input type="checkbox"/> Vízleeresztő rendszer <input type="checkbox"/> Medence borító
56260	366cm x 100cm (12' x 39.5")	A talajon felállítandó	<input checked="" type="checkbox"/> Létra <input type="checkbox"/> Vízleeresztő rendszer <input type="checkbox"/> Medence borító
56261	366cm x 100cm (12' x 39.5")	A talajon felállítandó	<input checked="" type="checkbox"/> Létra <input type="checkbox"/> Vízleeresztő rendszer <input type="checkbox"/> Medence borító
56088	366cm x 122cm (12' x 48")	A talajon felállítandó	<input checked="" type="checkbox"/> Létra <input type="checkbox"/> Vízleeresztő rendszer <input type="checkbox"/> Medence borító
56205	366cm x 122cm (12' x 48")	A talajon felállítandó	<input checked="" type="checkbox"/> Létra <input type="checkbox"/> Vízleeresztő rendszer <input type="checkbox"/> Medence borító
56259	366cm x 122cm (12' x 48")	A talajon felállítandó	<input checked="" type="checkbox"/> Létra <input type="checkbox"/> Vízleeresztő rendszer <input type="checkbox"/> Medence borító
56263	427cm x 122cm (14' x 48")	A talajon felállítandó	<input checked="" type="checkbox"/> Létra <input type="checkbox"/> Vízleeresztő rendszer <input type="checkbox"/> Medence borító
56264	427cm x 122cm (14' x 48")	A talajon felállítandó	<input checked="" type="checkbox"/> Létra <input type="checkbox"/> Vízleeresztő rendszer <input type="checkbox"/> Medence borító
56276	427cm x 122cm (14' x 48")	A talajon felállítandó	<input checked="" type="checkbox"/> Létra <input type="checkbox"/> Vízleeresztő rendszer <input type="checkbox"/> Medence borító
56017	457cm x 91cm (15' x 36")	A talajon felállítandó	<input type="checkbox"/> Létra <input type="checkbox"/> Vízleeresztő rendszer <input type="checkbox"/> Medence borító
56066	457cm x 91cm (15' x 36")	A talajon felállítandó	<input checked="" type="checkbox"/> Létra <input type="checkbox"/> Vízleeresztő rendszer <input type="checkbox"/> Medence borító
56052	457cm x 91cm (15' x 36")	A talajon felállítandó	<input checked="" type="checkbox"/> Létra <input type="checkbox"/> Vízleeresztő rendszer <input type="checkbox"/> Medence borító
56100	457cm x 122cm (15' x 48")	A talajon felállítandó	<input checked="" type="checkbox"/> Létra <input type="checkbox"/> Vízleeresztő rendszer <input type="checkbox"/> Medence borító
56101	457cm x 122cm (15' x 48")	A talajon felállítandó	<input checked="" type="checkbox"/> Létra <input type="checkbox"/> Vízleeresztő rendszer <input type="checkbox"/> Medence borító
56266	488cm x 122cm (16' x 48")	A talajon felállítandó	<input checked="" type="checkbox"/> Létra <input type="checkbox"/> Vízleeresztő rendszer <input type="checkbox"/> Medence borító
56267	488cm x 122cm (16' x 48")	A talajon felállítandó	<input checked="" type="checkbox"/> Létra <input type="checkbox"/> Vízleeresztő rendszer <input type="checkbox"/> Medence borító
56277	488cm x 122cm (16' x 48")	A talajon felállítandó	<input checked="" type="checkbox"/> Létra <input type="checkbox"/> Vízleeresztő rendszer <input type="checkbox"/> Medence borító
56070	549cm x 107cm (18' x 42")	A talajon felállítandó	<input checked="" type="checkbox"/> Létra <input type="checkbox"/> Vízleeresztő rendszer <input type="checkbox"/> Medence borító
56072	549cm x 107cm (18' x 42")	A talajon felállítandó	<input checked="" type="checkbox"/> Létra <input type="checkbox"/> Vízleeresztő rendszer <input type="checkbox"/> Medence borító
56113	549cm x 122cm (18' x 48")	A talajon felállítandó	<input checked="" type="checkbox"/> Létra <input type="checkbox"/> Vízleeresztő rendszer <input type="checkbox"/> Medence borító
56115	549cm x 122cm (18' x 48")	A talajon felállítandó	<input checked="" type="checkbox"/> Létra <input type="checkbox"/> Vízleeresztő rendszer <input type="checkbox"/> Medence borító
56232	549cm x 132cm (18' x 52")	A talajon felállítandó	<input checked="" type="checkbox"/> Létra <input type="checkbox"/> Vízleeresztő rendszer <input type="checkbox"/> Medence borító
56233	549cm x 132cm (18' x 52")	A talajon felállítandó	<input checked="" type="checkbox"/> Létra <input type="checkbox"/> Vízleeresztő rendszer <input type="checkbox"/> Medence borító
56280	549cm x 132cm (18' x 52")	A talajon felállítandó	<input checked="" type="checkbox"/> Létra <input type="checkbox"/> Vízleeresztő rendszer <input type="checkbox"/> Medence borító

Köszönjük, hogy a Bestway által gyártott medencét vásárolta. A maximális szórakozás és biztonságos használat érdekében kérjük tartsa be a használati utasításban foglalt, a mellékelt DVD-n bemutatott (a 244cm x 61cm/8' x 24" méretű medence kivételével) összeszerelésre valamint a biztonságra vonatkozó utasításokat.

**Az összeszerelés általában kb. 20 percig tart 2-3 személy esetén. (Az 549cm x 107cm/18' x 42", 549cm x 122cm/18' x 48", 549cm x 132cm/18' x 52" méretű medencék kivételével.)**  
**Az összeszerelés általában kb. 30 percig tart 2-3 személy esetén. (Az alábbi méretű termékek esetében: 549cm x 107cm/18' x 42", 549cm x 122cm/18' x 48", 549cm x 132cm/18' x 52".)**

Lásd az alkatrészek alábbi leírását.

**Alkatrészek:**

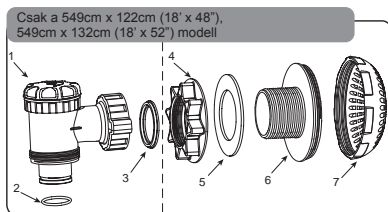

Leírás	Medence mérete és Szám	
	549cm x 122cm (18' x 48")	549cm x 132cm (18' x 52")
1. Ellenőrző szelep		
2. O-gyűrű	P6D510	P6H510
3. Az ellenőrző szelep tömítése		
4. Csatlakozó anyacsavarja		
5. Tömítés	P6D511	P6H511
6. Csatlakozó		
7. Szennyezés szűrő		

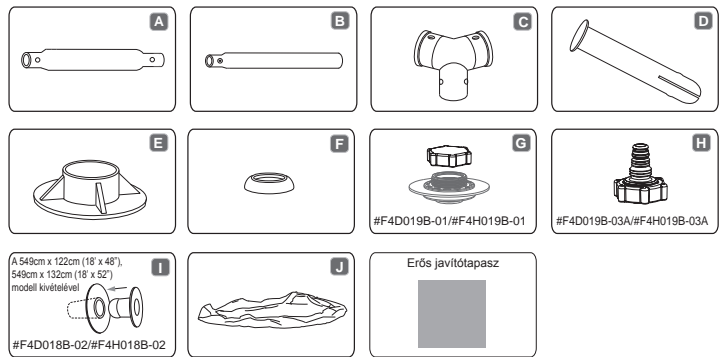

**FIGYELEM: A rajzok nem méretarányosak. További információt a gyakran feltett kérdések (FAQ) részben találhat.**

Jel#	Leírás	Medence mérete és darabszám											
		244cm x 61cm (8' x 24")	305cm x 76cm (10' x 30")	366cm x 76cm (12' x 30")	366cm x 100cm (12' x 39.5")	366cm x 122cm (12' x 48")	427cm x 122cm (14' x 48")	457cm x 91cm (15' x 36")	457cm x 122cm (15' x 48")	488cm x 122cm (16' x 48")	549cm x 107cm (18' x 42")	549cm x 122cm (18' x 48")	549cm x 132cm (18' x 52")
A	Felső peremkorlát	8	10	12	14	14	15	16	18	18	18	18	
B	Függőleges medence-láb	8	10	12	14	14	15	16	18	18	18	18	
C	T-csatlakozó	8	10	12	14	14	15	16	18	18	18	18	
D	Cövek	18	22	26	30	30	32	34	38	38	38	38	
E	Talp	8	10	12	14	14	15	16	18	18	18	18	
F	Tömítés	18	22	26	30	30	32	34	38	38	38	38	
G	Vízleeresztő szelep (#F4D019B-01)	1	1	1	0	1	1	0	1	1	0	0	
	Vízleeresztő szelep (#F4H019B-01)	0	0	0	1	0	0	1	0	0	1	0	
H	Tomlósatlakozót (#F4D019B-03A)	1	1	1	0	1	1	0	1	1	0	0	
	Tomlósatlakozót (#F4H019B-03A)	0	0	0	1	0	0	1	0	0	1	0	
I	Kék dugasz (#F4D018B-02)	2	2	2	0	2	2	0	2	0	0	0	
	Kék dugasz (#F4H018B-02)	0	0	0	2	0	0	2	0	0	0	0	
J	Burkolófal	1	1	1	1	1	1	1	1	1	1	1	

**FIGYELMEZTETÉS**

Olvasa el a használati utasítást és tartsa be a benne foglalt biztonsági utasításokat, a termék megfelelő és teljes összeszerelésére, üzembe helyezésére, használatára valamint karbantartására vonatkozó előírásokat. Az úszómedencéhez tartozó készlet használata során tartsa be a karbantartásra és felhasználásra vonatkozó biztonsági utasításokat.

A gyermekeinek a biztonsága teljes mértékben Öntől függ! Az 5 év alatti gyermekek vannak kitéve a legnagyobb kockázatnak! Vigyázzon rájuk, hogy a baleseteket elkerüljék.

A gyermekek és fogyatékos személyek a felületek által biztosított állandó felügyeletet igényelnek. Legálább egy személyt bizonny meg a felügyelettel. Fokozottan ügyeljen a medencére, ha abban több személy tartózkodik. Ha lehetséges, tanítsa meg a gyermekeket úszni. A gyermekeinek a biztonságáért Ön felel!

A veszélyeknek leginkább az öt éven aluli gyermekek vannak kitéve. Ne felejtse el, hogy balesetek nem csak másokkal történhetnek! Legyen mindig felkészülve az azonnali reakciójára. Felelősség, amely balesetek nélkül a gyermeke élete veszélyben forog.

A biztonság érdekében ne állítsa fel a medencét teraszon/erkélyen. Ügyeljen arra, hogy a medencét olyan helyen állítsa fel, ahol a víz szabad elfolyása biztosítva van, elkerülve így az elöntést.

Sohasem engedje meg, hogy a gyermekek felnőtt személy felügyelete nélkül tartózkodjanak a medencében, ott maradjanak vagy ételmentől felszerelés nélkül legyenek.

Ne engedje meg, hogy az úszni egyáltalán nem vagy kevésbé tudó gyermekek mentőmellény vagy mentőgallér nélkül menjenek a vízbe és sohasem engedje be őket a vízbe felügyelet biztosítása nélkül.

Mielőtt a medencébe lép, ellenőrizze a víz hőmérsékletét, vizet fröcskölve a nyakára, kezére és lábára.

Semmi esetre sem szabad a medencébe ugrálni, fejest ugrani, mivel az komoly testi sérülést okozhat, de akár életveszélyes is lehet. A medence közelében tilos szaladgálni, játszani vagy megerőltető testi gyakorlatokat végezni.

A medence és tartozékai összeszerelését kizárólag hozzáértő felnőtt személyek végezzék.

A medencét alacsony víznymással mellett töltsd fel, hogy a termék falát ne tegye ki túlzó nyomás hatásának. A Bestway cég nem vállal magára felelősséget a medence vízes tartálykocsiból történő feltöltéséből eredő esetleges károkról. (Ld. FAQ)

Ne üljön lovaglóülésben vagy más módon a medence felső peremére, ne álljon rá, ne hajoljon át rajta és ne nyomja azt erősen, mert az annak széteséséhez és ennek következtében a víz általi elöntéshez vezethet, komoly személyi sérülést és/vagy anyagi kárt okozva.

Ne hagyjon játékokat a felügyelet nélkül hagyott medencében vagy mellette.

Ne úszkáljon egyedül.

Ne használja a medencét, ha alkoholt, drogot vagy gyógyoszert fogyasztott.

A tisztítószereket és tartozékokat tartsa gyermekek elől elzárva.

Sohasem használjon vegyszereket a medencében, amikor benne személyek tartózkodnak.

A megfelelő vegyszerek használatát illetően kérje ki a szakbolt tanácsát.

A vizet mindig tartsa tisztán.

A medence vizét rendszeresen ellenőrizze, hogy a pH értéke és a klorintartalma a biztonsági értéket ne haladja meg és a medencét az egész szezonban élvezni lehessen.

A házátlatokat tartsa távol a medencétől, nehogy azon mechanikus sérülést okozzanak.

A medencét kerítse el és a kapuját tartsa mindig zárva.

Ha a medence használaton kívül van, fedje le. Ha a medence le van fedve, abban sem felnőtték, sem pedig gyermekek nem tartózkodhatnak. A medence használatokor a fedelét teljesen távolítsa el.

A medencébe szereljen egy elektromos érzékelőt, amely figyelmeztető jelzést ad, ha valaki a medencébe lép.

Ez a berendezés azonban semmi esetre sem helyettesíti a felnőtt személy által biztosított felügyeletet.

Ha a medence használaton kívül van, ne hagyja benne a létrát. Ha a medencét nem használja, a téli időszakra engedje le a vizet a medencéből és tegye el.

A Bestway medencékhez csak Bestway tartozékokat lakalmazzon.

Ügyeljen a medence megfelelő karbantartására, hogy annak hosszú élettartama és biztonságos használata biztosítva legyen. (Ld. A medence karbantartása)

Ne használja a szivattyút, ha a medence használatban van.

Ne engedjen senkit a medencébe, ha a szűrőszivattyú sérült.

A medence vizét rendszeresen cserélje.

Ne állítsa az üres medencét a földre.

Ne telefonáljon a medence közelében tartózkodva, a felügyelettel a telefonálás közben is biztosítsa.

Az összes szerelvény rendszeresen ellenőrizni kell, hogy nincsenek-e rajtuk elkopás, rozsdásodás jelei, elromlott részek vagy egyéb olyan jelek, amelyek sérülést okozhatnak.

Ne felejtse el a napvédő krém rendszeres használatát és mindig használja azt, ha kijön a medencéből.

Az utasítások be nem tartása anyagi kárt, testi sérülést vagy halált okozhat, különösen a gyermekek esetében.

A fenti utasítások be nem tartása az egészségre, különösen pedig a gyermekek egészségére káros lehet.



**A gyermekek a megfelelő felügyelet nélkül veszélynek vannak kitéve**

## BIZTONSÁG

Ismerkedjen meg az elengedhetetlen életmentési módokkal, különösen a gyermekek mentésére vonatkozó szabályokkal.

Az életmentő felszereléseket a medence közelében kell tartani és a felügyelő felnőtt személynek tökéletesen kell ismernie azok használatát.

Az életmentő felszerelések között kell lennie többek között a parti őrség által elfogadott zsinóros mentőövnek valamint az erős anyagból készült, legalább 366cm (12') hosszúságú merev mentőrudnak.

## Tüntesse fel a segélykérő telefonszámokat, mint:

- Tűzoltóság (18 Magyarországon)
- Rendőrség
- Mentők (15 Magyarországon)
- Mérgezési Tünetek Forró vonala
- Teljes lakóim

A medence használata közben tartson a közelben egy vezeték nélküli, vízálló telefont.



## Baleset esetén:

- Vegye ki azonnal az összes gyereket a vízből.
- Hívja a segélykérő számot és kövesse az utasításait/tanácsait.
- A nedves ruházatot cserélje szárazra.

Ügyeljen és reagáljon! A gyermekekre való felügyelet alatt mindig legyen a közelben és legyen éber. Ha lehetséges, minél előbb tanítsa meg a gyermekeket úszni.

Az összes szűrőrendszer megfelel a NF C 15-100 felszerelési normának, amely szerint bármiféle szabadon hozzáférhető elektromos berendezés, amely a medencétől 3,5 m-en belül kerül felállításra, csak nagyon alacsony, 12V-os feszültségű lehet. Bármiféle 220V-os elektromos berendezést a medence szelétől legalább 3,5 m-es távolságra kell elhelyezni. Mielőtt a szűrőrendszer egy vagy több elemén módosítást kívánna elvégezni, mindig kérje ki a gyártó tanácsát. (Csak Franciaországban)

## OLVASSA EL FIGYELMESEN ÉS ŐRIZZE MEG, AHOGY A KÉSŐBBIEK SORÁN IS RENDELKEZÉSRE ÁLLJON.

### Előkészület

**FIGYELEM:** A medencét teljesen sima és lapos felületre állítsa. Ne állítsa fel a medencét olyan helyen, ahol a talaj nem egyenletes vagy lejtős.

- Tudakolja meg a helyi önkormányzatnál a kerítés, korlát felállítására, a világításra és a biztonságra vonatkozó előírásokat és ellenőrizze, hogy azokat nem sérti meg.
- A medencét és tartozékait vegye ki óvatosan a karton dobozból. Ha a medencéhez egy létra is tartozik, a létrát keresztfejes csavarhúzó és állítható nyílású franciakuks (a készletbe nem tartozik) segítségével lehet összeszerelni.
- A medence körül hagyjon szabadon egy 4 láb szélességű sávot, hogy a gyermek ne tudjon a medencébe mászni valamilyen tárgyat felhasználva. A medencét ne állítsa fel villanyvezeték vagy alá és ellenőrizze, hogy a medence kiválasztott felállítási helye alatt nincsenek-e csövezetékek, más vezetékek vagy kábelek.
- Nagyon fontos, hogy a medence szilárd, egyenletes talajon legyen felállítva. Ha a medence egyenetlen talajon áll, az a szétééséhez és ezáltal a víz általi elöntéshez vezethet, komoly személyi sérülést és/vagy anyagi kárt okozva. Az egyenetlen talajon történő felállítás esetén a garanciális vagy a javításhoz fűződő jog érvényét veszíti.
- Ne használjon homokot a talaj kiegyenlítéséhez. Szükség esetén a medence helyének a földben gödröt kell ásni.
- A medencét ne állítsa fel az autóbéallón, deszkaburkolaton, emelvényen, kavicsos vagy aszfalton. A talajnak elég erősnek kell lennie ahhoz, hogy kibírja a víz nyomását; iszapos, homokos, puha / lágy talaj vagy lápos vidék a medence felállításra nem alkalmasak.
- A talajt meg kell tisztítani mindenféle tárgyától és köves törmelékétől valamint fadaraboktól.

**FIGYELEM:** A pázsit vagy más növényzet a medence alatt elhal és kellemtelen illatot árasztthat vagy nyálkássá válhat, ezért ajánlatos a medence kiválasztott helyéről a fűvet eltávolítani. A medencét ne állítsa fel olyan helyen, ahol erős növényzet vagy gyomok nőnek, mivel azok a földből kinöve átlukaszthatják a medence alját vagy falát.

- Ajánlatos a medencét a szétterítése után legalább 1 óráig a napon hagyni, hogy a felállítása során rugalmasabb legyen.
- Ha a medencéhez pumpa is van mellékelve, a pumpát akkor kell felszerelni, ha a medence már teljesen össze van állítva. Ügyeljen arra, hogy a bemeneti és kimeneti csatlakoztatása a külső áramforrás felé legyen.
- **FIGYELEM:** Ha egy szűrőszivattyút is vásárolt, ahhoz külön kezelési utasítás van mellékelve. A részletes információkkal való megismerkedés céljából nyissa ki a megfelelő dobozt.
- Ha külön létrát vásárolt a medencéhez, ellenőrizze, hogy annak méret megfelel-e a medence méretének.
- Rendszeresen ellenőrizze, hogy a létra a megfelelő módon van-e felszerelve.

**FIGYELEM:** A létrát csak a medencébe való bemenetre és az abból való kimenetre használja.

### Összeszerelés

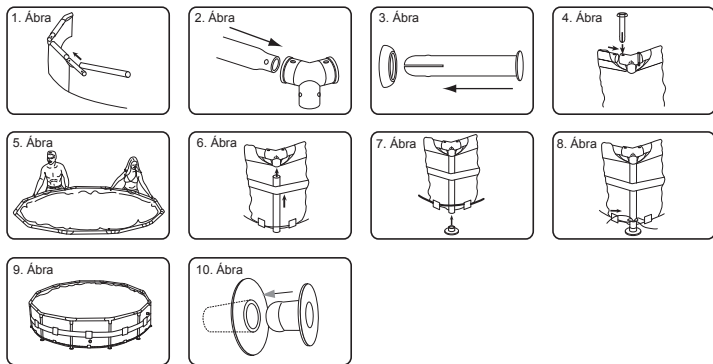

### A Steel Pro Famos medence összeszerelése szerszámok nélkül elvégezhető.

- FIGYELEM:** Fontos, hogy a medence összeszerelését az alábbiakban bemutatott sorrendben végezze.
1. Vegye ki az összes alkatrészt és ellenőrizze azok megfelelő mennyiségét és azt, hogy megegyeznek-e a mellékelt alkatrész-listával. Ha bármelyik alkatrész hiányzik, ne szerelje össze a medencét, értesítse ügyfélszolgálatunkat és kérje annak segítségét.
  2. Ha a medencét a talajra teríthető alátétet együtt vásárolta, terítse szét óvatosan a medence kiválasztott helyén. Ellenőrizze, hogy a medence a 220-240 Volt feszültségű váltóáramú (AC), biztonsági megszakítóval (RCD) ellátott tápegység közelében legyen.
  3. Terítse szét a medencét és ellenőrizze, hogy a megfelelő oldalával legyen felfelé, hagyja a napon legalább 1 óráig, hogy a felállítás után rugalmasabb legyen.
  4. Fordítsa fel a medencét úgy, hogy a vízleeresztő szelep olyan helyen legyen, ahol a víz lefolyását tervezte, a pumpa szelepei pedig az RCD csatlakozás felé legyenek.  
**VIGYÁZAT:** A medencét ne hűzza a földön, hogy azt éles tárgyak nehogy kilyukasszák. A Bestway Inflatables cég nem vállal magára felelősséget a medence nem rendeltetészerű vagy a használati utasításban foglaltaktól eltérő felhasználásából eredő esetleges károkért.
  5. Dugja be belülről a két dugaszt a medence falán lévő ki- és befolyó nyílásba. (Ld. 10. Ábra)  
**FIGYELEM:** A 549cm x 122cm (18' x 48"), 549cm x 132cm (18' x 52") medencék esetében ismerkedjen meg a csatlakozószelep felszerelésére vonatkozó utasításokkal, amelyek a következő oldalakon találhatók.
  6. Helyezze be a felső peremkorlátot (A) a medence felső részénél található oszlophüvelyekbe. (Ld. 1. Ábra)  
7. Kapcsolja össze a felső peremkorlátot (A) a T-csatlakozóval (C) minden egyes saroknál és először tojja be a cöveket (D) a tömítésbe (F), majd a konstrukció előre kifutó nyílásaiba.  
**FIGYELEM:** A tömítősapkáknak lefelé kell nézniük, hogy megelőzzék a víz beszivárgását a felső peremkorlátokba. (Ld. 2,3,4. Ábra)
  8. Ismétlje meg a 6. és 7. pontban leírtakat, míg az összes felső peremkorlát (A) nem lesz csatlakoztatva a T-csatlakozóhoz (C) és a felső keret nem lesz összeszerelve. A szerelés megkönnyítése céljából emelje fel egy kicsit az utolsó 2 peremkorlátot, v-alakot formálva belülről és tojja be az utolsó T-csatlakozóhoz (C). Lassan engedje le, míg azok teljesen összekapcsolódnak, ügyelve arra, hogy ne csipje be az ujját (Ld. 5. Ábra)
  9. Helyezze be az összes függőleges medence-lábat (B) az alsó zsinór és a medence falán lévő pántok közé. Csatlakoztassa a függőleges medence-lábat (B) a T-csatlakozó (C) alsó részéhez. Ellenőrizze, hogy a függőleges medence-láb (B) rugós cövekjei felül legyenek, amikor azt a T-csatlakozóhoz (C) csatlakoztatja. (Ld. 6. Ábra)

**FIGYELEM:** A 244cm x 61cm (8' x 24"), méretű medencék esetében nincs alsó zsinór és falmerevítő.

1. A 305cm x 76cm (10' x 30"), 366cm x 76cm (12' x 30") méretű medencék esetében nincs alsó zsinór.
10. Erősítse az összes talpat (E) a függőleges medence-lábak (B) aljához. (Ld. 7. Ábra)
11. Húzza meg a medence alján lévő kötelet, egészen addig, míg a lábak kiegészednek (Ld. 8. Ábra)
12. Húzza meg a konstrukció különböző irányokból, hogy ellenőrizni lehessen, hogy az összes peremkorlát, medence-láb és csatlakozó erősen van-e összekapcsolva (Ld. 9. Ábra)
13. Győződjön meg arról, hogy a vízleeresztő szelep erősen zárva legyen.
14. A medencébe engedjen 1" - 2" mélységű vizet, hogy az a medence fenekét befedje. Ha a medence alján egy kis mennyiségű víz található, a gyűrődéseket finoman egyenesítse ki. A medence közepétől kezdje és az óramutató járásával megegyezően haladjon a medence széle felé

### A csatlakozószelep felszerelése

1. A 549cm x 122cm (18' x 48"), 549cm x 132cm (18' x 52") medence-modell esetében  
A. Csavarozza fel a Szennyezés szűrőt a Csatlakozóra. (Ld. 12. Ábra)
2. A medence belseje felől helyezze fel az összeszerelt részegységet a medence befolyó A és kifolyó B nyílására. (Ld. 13. Ábra)  
**FIGYELEM:** Ellenőrizze, hogy a Tömítés a megfelelő helyen legyen a medence belső falán található részegységen.
3. A medence külső része felől szorítsa a Csatlakozó anyacsavarját az összeszerelt Részegységre. (Ld. 14. Ábra)
4. Csavarja fel kézzel az Ellenőrző szelepet az összeszerelt részegységre. (Ld. 15. Ábra)  
**FIGYELEM:** Ellenőrizze, hogy úgy az Ellenőrző szelep tömítése mint az O-gyűrű az Ellenőrző szelepre megfelelő módon vannak feltéve.
5. A medence további szerelését illetően olvassa el a használati utasítást.  
**KEZELÉSI UTASÍTÁS:** A Szelep kinyitására és elzárására használja az Ellenőrző szelepen található Beállítócsavart. (Ld. 16. Ábra)
6. Ellenőrizze, hogy a szelep zárva legyen.

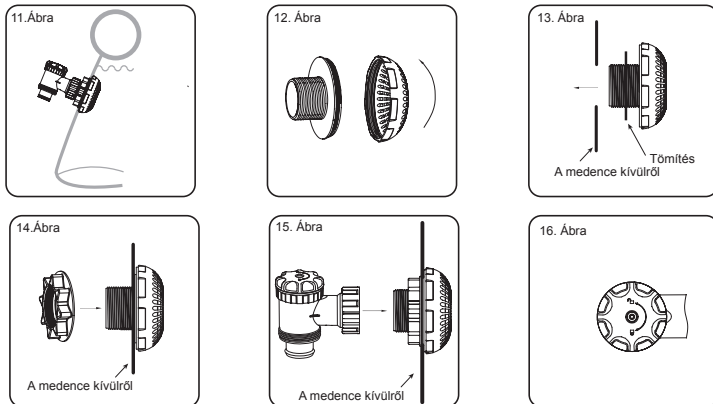

### A medence feltöltése vízzel

**VIGYÁZAT:** A víz töltése közben a medencét ne hagyja felügyelet nélkül.

1. Töltse fel a medencét a vízleeresztő szeleppel.  
**STOP**
2. Zárja el a vizet. Ellenőrizze, hogy a víz szintje a medencében mindenhol egyenlő-e. Ha a víz szintje nem egyenlő, eressze le a vizet és egyenesse ki a talajt ásóval. Sohasem próbálja a medencét arrébb vinni, ha abban víz van, mivel az testi sérülést vagy a medence károsodását okozhatja. (Ld. 19. Ábra)
3. **FIGYELEM:** A medencéje xxxxx liter / xxxxx gallon vizet tartalmazhat, ami xxxxx font nagyságú nyomással egyenlő. Ha a medencén bármilyen kidomborodás jelenik meg, vagy valamelyik részén az oldala nem egyenlő szintben van, azt jelenti, hogy a víz bármelyik pillanatban kiömölhet, ezáltal komoly testi sérülést és/vagy anyagi kárt okozva.
3. Ha a medence egyenletes talajon áll, töltse meg vízzel a legalsó feljűző-szelepet.  
**STOP**

4. Zárja el a vizet. Ellenőrizze, hogy a szelepek biztonságosan illeszkednek-e.
5. A medencét a térfogatának a 90%-ig töltse meg, **NE TÖLTSE TUL**, mivel az a medence szétéésését okozhatja. Intenzív esőzések esetén szükség lehet bizonyos mennyiségű víz leeresztésére, hogy biztosítva legyen a megfelelő vízszint. (Ld. 18. Ábra)
6. Ellenőrizze a medencét a szelepeknél és varratainál, hogy nem szivárogo-e, ellenőrizze a medence alátétjét is, hogy nem látszik-e rajta a víz kiszivárgása. A medencéhez ne adjon semmiféle vegyszert mindaddig, míg ezt nem ellenőrizte.
7. Szivárgás esetén ragassza fel a javítótapaszt a szivárgás helyére. További információt a gyakran feltett kérdések (FAQ) részben találhat.

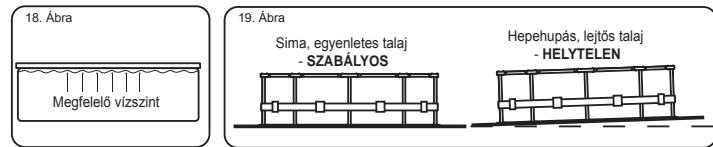

**FIGYELEM:** Az ábrák csak illusztrációs célok szolgálnak. Nem feltétlenül az eredeti terméket mutatják be. A méretarányok a valóditól eltérhetnek.

### A medence karbantartása

Az alábbi karbantartási utasítás be nem tartása az egészségre, de különösen a gyermekekre nézve veszélyes lehet.

**FIGYELEM:** A szűrőszivattyú a vízforgatás céljára szolgál, valamint arra, hogy a vízből kiszűrje az aprószeres anyagokat és azt a szennyződésektől tisztán tartsa. A víz tisztántartása és higiénizálása a megőrzése céljából a medence vízéhez vegyszereket kell adni.

A medence tisztántartása céljából:

1. Kérje ki a medencét eladó bolt tanácsát a medencéhez való vegyszereket és a megfelelő higiéniai készleteket illetően. Az egyik legfontosabb tényező a medence borítófala élettartamának a meghosszabbítása, amit a víz állandó tisztántartásával és az egészségre nézve kedvező állapotának a megőrzésével lehet biztosítani. Tartsa be szigorúan a szakképzett technikusoknak a víz vegyszerekkel történő kezelésére vonatkozó utasításait.
2. Helyezzen egy vödörmű vizet a medence mellé, hogy a medencébe lépő személyek a lábukat leolbilthessék, mielőtt a medencébe lépnek.
3. A medencét fedje le, ha azt nem használják.
4. Rendszeresen sűrölje ki a medencét, hogy a piszkos lerakódását meggátolja.
5. Rendszeresen ellenőrizze a szűrőbetétet és ha az piszkos vagy elszineződés látható rajta, azt ki kell cserélni. A szűrőbetétet ajánlatos 2 hetenként kicserélni.
6. Tiszta ruhával gondosan tisztítsa meg a medence oldalát és szedje le róla a felgyülemlt habot.
7. A víz minőségének a megjavítása céljából javasoljuk a Bestway által gyártott tartozékok használatát, mint habkiszűrő, karbantartó készlet. Látogassa meg a [www.bestway-service.com](http://www.bestway-service.com) honlapunkat vagy kérje ki a medencét eladó bolt dolgozóinak a tanácsát. Figyeljen az különösen az esőzésekre, és ellenőrizze, hogy a vízszint ne haladja meg az elvárt szintet. Amennyiben azt túllépi, azonnal tegye meg a szükséges intézkedéseket.

**A medence megfelelő karbantartása meghosszabbítja annak élettartamát.**

**VIGYÁZAT:** Ne használja a szivattyút a medence használatára idején.

Az úszómedence felhasználási időszaka alatt a szűrő rendszert minden nap be kell indítani és megfelelően hosszú ideig üzemeltetni, hogy legalább egyszer a víz egész mennyisége áthaladjon rajta.

#### Javítás

A medence sérülése esetén használja a javítótapaszt. – Tanácsokat e témában a gyakran feltett kérdések (FAQ) részben találhat.

#### Szétzerelés

1. Csavarozza ki az óramutató járásával ellenkező irányban a vízleeresztő szelepeknek a medencén kívül eső kupakját és vegye le.
  2. A csatlakozót csatlakoztassa a tömlőhöz és a másik végét helyezze be arra a helyre, ahová a medence vizét leeresztetni kívánja. (Ellenőrizze a helyi szennyvízelvezetési előírásokat.)
  3. Csavarozza a tömlő-csatlakozó biztosító gyűrűjét a vízleeresztő szelepre az óramutató járásával megegyezően. A vízleeresztő szelep kinyílik, a víz pedig automatikusan elkezd távozni.  
**VIGYÁZAT:** A víz lefolyásának az erősségét a biztosító gyűrűvel lehet szabályozni.
  4. Amikor a vizet leeresztette, csavarja le a biztosító gyűrűt, hogy a szelepet elzárja.
  5. Vegye le a tömlőt.
  6. Csavarozza fel vissza a vízleeresztő szelepre a kupakját.
  7. A medencét zárítsa meg a levegőtől.
- VIGYÁZAT:** A leeresztett medencét ne hagyja kint.

#### Tárolás

1. Távolítsa el a medence összes tartozékát és alkatrészeit, majd tárolja őket száraz, tiszta helyen.
2. Amikor a medence megszáradt, szórja be talcum hintóporral, hogy a medence részei ne ragadjanak egymáshoz, majd hajtassa össze gondosan a medencét. Ha a medence nem száradt meg teljesen, bepenészedhet, ami a medence borítójának a sérülését eredményezheti.
3. A medencét és a tartozékait tartsa száraz helyen, ahol a hőmérséklet 5°C / 41°F és 38°C / 100°F között van.
4. Az esős időszak alatt a medencét és tartozékait a fenti utasítások szerint kell tárolni.
5. A víz nem megfelelő leeresztése a medencéből komoly testi sérülést és/vagy anyagi kárt okozhat.

#### Gyakran feltett kérdések (FAQ)

##### 1. Milyen a legjobb talaj a Frame Set medence felállításához?

Arra majdnem mindegyik teljesen síma, szilárd, lapos felület alkalmas. Ne használjon homokot a talaj kiegyenlítésére, mivel az a medence alatt megcsúszhat. Szükség esetén a medence helyének a földben gödröt kell ásni, hogy a talaj teljesen egyenes legyen. A medencét ne állítsa fel az autóbetalón, deszkaburkolaton, emelvényen, kavicson vagy aszfalton. A talajnak elég erősnek kell lennie ahhoz, hogy kibírja a víz súlyát és nyomását: iszapos, homokos, puha / lágy talaj vagy lápos vidék a medence felállításra nem alkalmas. Betonból készült alap is használható, de vigyázzon arra, hogy a medencét ne húzza rajta, mivel a burkolófal a súrlódás során megsérülhet. Ha a medencét füves területen kívánja felállítani, ajánlatos a fűvet eltávolítani a medence kijelölt helyéről, mivel az a medence alatt elhal és kellemetlen illatot áraszthat vagy nyálkássá válhat. Bizonyos típusú erős száraz fűvek átújhatnak a medence alján vagy a medence mellett gyorsan növekvő bokrok / növények megsérülhetnek a medence falát. Ezért a medence közvetlen szomszédságában található növényeket, ahol szükséges, nyesse le. A medence aljának a védelme érdekében használja a medence-alátétet.

##### 2. Honnan lehet tudni, hogy a medencém egyetlen talajon áll?

Ha a medence egyik oldalán kidomborodás jelenik meg, azt jelenti, hogy a medence nem egyenes szintű talajon áll. Ilyenkor elengedhetetlen a medencét kiüríteni és azt olyan helyre állítani, ahol a talaj egyenes. Ha a medence egyetlen talajon áll, a varratokra nyomást gyakorolhat, ami azok szétválásához, következképpen a víz általi elöntéshez vezethet, anyagi kárt, komoly személyi sérülést, vagy akár halált is okozva.

A medencét a használati utasításban leírtaknak megfelelően, fokozatosan töltsse fel vízzel. Ez biztosítja azt, hogy elkerülje a víz pazarlását, valamint azt, hogy a medencét könnyen másik helyre tolhatja, ha szükséges van a talaj kiegyenlítésére, nem pedig akkor, amikor már a medencét teljesen megtöltötte vízzel.

##### 3. Feltölthetem-e a medencét tartálykocsiból?

Javasoljuk alacsony nyomású kerti locsolótömlő használatát a medence feltöltéséhez. Ha szükséges, használja a tartálykocsit, először erresszen egy hüvelyknyi vizet a medencébe tömlővel és egyenesse ki a medence alján lévő ráncokat. Használjon olyan tömlőt, amelyen szabályozni lehet a vízfolyás erősségét, hogy ezáltal megakadályozza a medence sérülését. Ügyeljen arra, hogy minden egyes esetben tartson szünetet, ahogyan az a használati utasítás tartalmazza, hogy a medence vízszintje megfelelő legyen. A Bestway cég nem vállal magára felelősséget a medence tartálykocsiból való megtöltéséből eredő sérülésekért vagy ennek következtében az állapotának a megromlásáért.

##### 4. Milyen szintig lehet maximálisan megtölteni a medencét?

A medencét a peremkorlátig számított térfogatának 90%-ig töltsse meg. Sohasem próbálja azt megtölteni a peremkorlát alsó része fölötti szintig. Javasoljuk, hogy hagyjon szabad helyet a víznek, figyelembe véve a medence felhasználói által kiszorított víz térfogatát. Szükség lehet a víz kiegészítésére olyan időszakban, amikor erős a párolgás vagy normális használat közben vízvesztés következik be.

##### 5. Mit kell tenni, ha a medencém szívógör?

A medencét nem kell leeresztenie, ha a rajta keletkezett lyukak javítását kívánja elvégezni. Öntapadó, víz alatt is alkalmazható javítótapasztokat beszerezhet a legközelebbi, medencéket / tartozékokat áruló boltban. Ha a tapaszt kívülről kívánja használni, használja a mellékelt javítótapaszt. Ha a lyuk a medence belsejében keletkezett, tisztítsa meg lyuk környékét, a medence belsejéről pedig törölje le az olajat és algákat. A javítótapasztból vágjon ki egy megfelelő nagyságú karikát, hogy befedje a lyukat és a javítótapaszt tegye rá a víz alatt úgy, hogy ahhoz hozzáragadjon. Vágjon ki egy másik tapaszt is és ragassza fel a medence külsejére, hogy a lyukat erősen beragassza. Ha a lyuk a medence alján keletkezett, csak egy tapaszt használjon és a ragasztókor nyomja le a egy nehéz tárggyal, hogy odaragadjon. Ha a lyuk a felső gyűrűn keletkezett, fújja fel a gyűrűt, hogy a lyuk helyét lokalizálja, jelölje meg, hogy utána a tapaszt könnyen felragaszthassa, azt erősen a medence falához nyomva. A tapaszt felragasztása után erresszen le a egy kevés levegőt a gyűrűből, hogy a tapaszt ne legyen túl nagy nyomás alatt. Ha a gyűrűből a levegőt teljesen leeresztette és a medencét kiürítette, tegyen egy nehéz tárgyat a tapaszra, hogy az jól odaragadjon. Ha a javítótapaszt használatára az üres medencénél került sor, ajánlatos azt 12 óráig így hagyni, mielőtt ismét feltölti.

##### 6. Hol lehet szűrőbetéteket beszerezni és hogyan lehet őket kicserélni?

A szűrőszivattyúhoz alkalmas szűrőbetéteket valószínűleg a medencét árusító boltban lehet beszerezni. Ha ott nincs, az üzletek többségében a szűrőbetéteket mint tartozékokat forgalmazzák. Ha nem talál pót szűrőbetétet, hívja az ingyenes számot és segítünk a legközelebbi bolt megtalálásában, ahol azt megvásárolhatja. A betéteket a medence használatától függően 2-hetenként kell cserélni. Ellenőrizze a szűrőt hetenként és tisztítsa meg a tömlőket mindenféle törmelékektől és szemcséktől. **Figyelem:** Mielőtt a szűrőbetéteket ellenőrizné, kapcsolja ki a szűrőszivattyú tápellátását. A szűrőbetétek beszerzését illetően látogassa meg a [www.bestway-service.com](http://www.bestway-service.com) honlapunkat.

##### 7. Évente hányszor kell a vizet cserélni?

Ez attól függ, hogy milyen gyakran használja a medencét, valamint attól, hogy az le van-e takarva, ha használaton kívül van és a megfelelő vegyszerek használja-e. Ha a karbantartása megfelelő, a víznek ki kell tartania az egész nyári szezonban. A vegyszerekre vonatkozó kérdéseivel forduljon a medencéhez való vegyszereket forgalmazó legközelebbi bolthoz, ott a medence vízához megfelelő tisztántartásával kapcsolatban megfelelő tanácsokkal látják el Önt.

##### 8. El kell-e tennem a medencét a téli időszakokra?

Igen. A föld felszínére helyezett medencék a jég és hó súlya alatt összedőlhetnek, a PVC-falai pedig megsérülhetnek. Javasoljuk a medencéket eltenni, ha a levegő hőmérséklete 8°C / 45°F alá esik. A medencét helyiségben kell tárolni, ahol a hőmérséklet 5°C / 41°F és 38°C / 100°F közötti. Tartsa távol a medencét vegyszerektől, rágszálóktól, valamint olyan helyen, ahol gyermekek nem férhetnek hozzá.

##### 9. A medencém színe kifakul - miért?

A túlzott vegyszer-használat azt okozhatja, hogy a medence belső falának a színe kifakul; ez az úszóruha színezéséhez hasonló jelenség, ami a klóros vízzel való gyakori érintkezés esetén következik be.

##### 10. Hány évig lesz a medence használható?

A medence élettartamának nincs pontos határa; a használati utasítás betartása és a megfelelő kezelése, karbantartása és tárolása esetén a medence élettartama jelentősen meghosszabbítható. A helytelen felállítás, használata vagy a nem megfelelő kezelése a medence meghibásodását okozhatja.

##### 11. Ajánlatos-e a szűrőszivattyú használatát a Bestway medencékhez?

Kétségteljesen! Melegen ajánljuk a szűrőszivattyú használatát, ami segít a medence vízének a tisztántartásában.

##### 12. Melyek a szűrőszivattyú legfontosabb funkciói?

A szűrőszivattyú legfontosabb funkciója a mindenféle szennyeződések kiszűrése a vízből a szűrőbetét és a fertőtlenítők szolgálgó vegyszerek segítségével.

## BESTWAY® korlátozott gyártói garancia

Az Ön által vásárolt termékhez korlátozott garancia jár. A Bestway® szavatolja a minőséget, és cserére feljogosító garanciával biztosítja, hogy a termékben gyárilag nem lehet olyan hiba, amely szivárgáshoz vezethet.



A garancia érvényesítéséhez maradéktalanul ki kell tölteni ezt a garanciakártyát, és vissza kell küldeni (1) Vételei bizonylat (2) Vágja le a medence falán lévő leeresztőszelepet, valamint a mellette található gyártási sorozatszámát, és csatolja a vételei bizonylatot. A medence szétzerelése előtt lépjen kapcsolatba a vevőszolgálatl a megfelelő utasítások ügyében.

A Bestway® nem vállal felelősséget a vízdíj vagy vegyszer árának kifizetéséből eredő gazdasági veszteségért. A termék cseréjén túl, a szivárgás következményeire a Bestway® nem vállal felelősséget. A Bestway® nem cseréli ki a terméket, ha az elhanyagoltnak látszik, vagy ha az a jelek szerint nem a használati útmutatóban leírtak szerint használták.

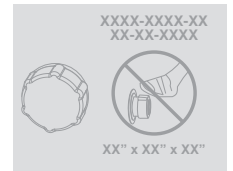



CÍMZETT: BESTWAY® ÜGYFÉLSZOLGÁLAT DÁTUM \_\_\_\_\_  
Ügyfélszám-kód \_\_\_\_\_



FAX/E-MAIL/TEL: Please refer to your country according to the information you find on the back cover. Adja meg a pontos címét. Figyelem: A pontatlan címzési adatok megadása a küldemény késedelmes eljuttatását okozza.

### KÖTELEZŐ INFORMÁCIÓ – KÉRJÜK ADJA MEG A SZÁLLÍTÁSI CÍMET

Név: \_\_\_\_\_  
Cím: \_\_\_\_\_  
Irányítószám: \_\_\_\_\_  
Város: \_\_\_\_\_  
Ország: \_\_\_\_\_  
Telefonszám: \_\_\_\_\_  
Mobil: \_\_\_\_\_  
E-MAIL: \_\_\_\_\_  
Fax: \_\_\_\_\_  
Kérjük, tegyen keresztet a megfelelő termékkód mellé: \_\_\_\_\_

### Válassza ki az Ön által vásárolt terméket

 FAST SET™ MEDENCE	 OVÁLIS FAST SET™ MEDENCE	 STEEL PRO™ MEREVÍTŐS MEDENCE
244cm x 66cm.	488cm x 305cm x 107cm.	244cm x 51cm.
305cm x 76cm.	549cm x 366cm x 122cm.	244cm x 61cm.
366cm x 76cm.	610cm x 366cm x 122cm.	305cm x 76cm.
366cm x 91cm.	732cm x 366cm x 122cm.	356cm x 102cm.
457cm x 91cm.		366cm x 76cm.
457cm x 107cm.		366cm x 100cm.
457cm x 122cm. (Kék)		366cm x 122cm.
457cm x 122cm. (Szürke)		427cm x 122cm.
549cm x 122cm.		457cm x 91cm.
		457cm x 122cm.
		488cm x 122cm.
		549cm x 107cm.
		549cm x 122cm.
		549cm x 132cm.

 NÉGYZETES ALAKÚ MEREVÍTŐS MEDENCE	 FRÖCSKÖLŐ VÁZAS MEDENCE
287cm x 201cm x 100cm.	221cm x 150cm x 43cm.
404cm x 201cm x 100cm.	239cm x 150cm x 58cm.
412cm x 201cm x 122cm.	259cm x 170cm x 61cm.
549cm x 274cm x 122cm.	300cm x 201cm x 66cm.
671cm x 366cm x 132cm.	400cm x 211cm x 81cm.
732cm x 366cm x 132cm.	

#### Probléma leírása

- Termék elszakadt / ereszt  Hibás forrasztás  Hibás felső gyűrű  Hibás vízleeresztő szelep  
 Termék hiányos, Melyik rész hiányzik – kérjük, ide írja a használati útmutatóban található kódot

Egyéb, kérjük részletezze \_\_\_\_\_

Az alkatrész iránti kérelem esetén a fogyasztónak meg kell küldenie a használati utasítás megfelelő oldalának a számát is, a hiányzó vagy hibás alkatrész mellé „X” jelet téve.

Ahhoz, hogy segíteni tudjunk, minden megadott információnak teljesnek kell lennie.

E faxhoz mellékelni kell a vásárláskor kapott blokk másolatát is.

ELLÁTÓGATHAT HONLAPUNKRA IS: [www.bestway-service.com](http://www.bestway-service.com)





**Inflate Your Fun™**

**Austria**

Tel: (+43) 720 882434  
Fax: (+43) 720 882435  
E-mail: [austria@bestway-service.com](mailto:austria@bestway-service.com)

**Belgium & Luxembourg**

Tel: 0 800 20 132  
Fax: (+32) 02 6104411  
E-mail:  
[belgiumservice@bestway-europe.com](mailto:belgiumservice@bestway-europe.com)

**Denmark**

Tel: (+45) 33 32 10 19  
Fax: (+45) 33 32 10 36  
E-mail: [denmark@bestway-service.com](mailto:denmark@bestway-service.com)

**Finland**

Tel: (+358) 2 4363 600  
Fax: (+358) 2 4380 550  
E-mail: [finland@bestway-service.com](mailto:finland@bestway-service.com)

**Bestway France**

Tel: 08 92 707 709 (0.34 € TTC / Minute)  
Fax: (+33) 04 89 069 991  
E-mail: [sav@bestway-france.com](mailto:sav@bestway-france.com)  
[www.bestway-france.fr](http://www.bestway-france.fr)

**Bestway Germany**

Tel: (+49) 069 4600 1281  
Fax: (+49) 069 4600 1282  
E-mail: [kundendienst@bestway-europe.com](mailto:kundendienst@bestway-europe.com)

**Greece**

Tel: 00 800 391 275 300  
Fax: (+39) 02 9139 0361  
E-mail: [aftersales@bestway-europe.com](mailto:aftersales@bestway-europe.com)

**Hungary**

Tel: (+36) 06 40 204 624  
Fax: (+36) 23 382 406  
Email: [hungary@bestway-service.com](mailto:hungary@bestway-service.com)

**Bestway Italy**

Tel: (+39) 02 3626 5839  
Fax: (+39) 02 9139 0361  
E-mail: [assistenza@bestway-europe.com](mailto:assistenza@bestway-europe.com)

**The Netherlands**

Tel: 08002378929  
Fax: (+31) 887878969  
E-mail: [dutchservice@bestway-europe.com](mailto:dutchservice@bestway-europe.com)

**Norway**

Tel: (+47) 22 65 01 22  
Fax: (+47) 22 72 11 27  
E-mail: [norway@bestway-service.com](mailto:norway@bestway-service.com)

**Poland**

Tel: (+48) 322326040  
Tel: (+48) 327505320  
Fax: (+48) 327505330  
E-mail: [serwis@bestway-service.com](mailto:serwis@bestway-service.com)

**Portugal**

Telefono: 900101402  
(Só a partir de linha telefónica fixa)  
: (+34) 902351045  
Fax: (+34) 902451560  
E-mail: [sac@bestwayiberica.com](mailto:sac@bestwayiberica.com)

**Spain**

Telefono: (+34) 902351045  
Fax: (+34) 902602705  
E-mail: [sac@bestwayiberica.com](mailto:sac@bestwayiberica.com)

**Sweden**

Tel: (+46) 8 506 691 90  
Fax: (+46) 506 690 99  
E-mail: [sweden@bestway-service.com](mailto:sweden@bestway-service.com)

**Switzerland**

Tel: (+41) 071 929 00 00  
Fax: (+41) 071 929 00 90  
E-mail: [switzerland@bestway-service.com](mailto:switzerland@bestway-service.com)

**United Kingdom**

Tel: 0800 612 0457  
Fax: (+44) 1626 835736  
E-mail: [aftersales@bestway-uk.com](mailto:aftersales@bestway-uk.com)  
[www.bestway-uk.com](http://www.bestway-uk.com)

**Bestway Central & South America Ltda**

Salar de Ascotan 1282, Parque Enea,  
Pudahuel, Santiago, Chile  
Tel: (+56) 2 365 0315  
Fax: (+56) 2 365 0323  
E-mail: [info@bestway-southamerica.com](mailto:info@bestway-southamerica.com)

**Brasil**

Tel: (+55) 11 5641 2193  
Tel / Fax: (+55) 11 3522 7405  
E-mail: [sac@bestway-brazil.com](mailto:sac@bestway-brazil.com)

**Chile**

Tel: (+56) 2 365 0315  
E-mail: [info@bestway-southamerica.com](mailto:info@bestway-southamerica.com)

**Mexico**

Tel: (+52) 81 8346 3416  
Fax: (+52) 81 8346 6581  
E-mail: [mexico@bestway-southamerica.com](mailto:mexico@bestway-southamerica.com)

**Perú**

Tel: (+51) 1 254 1119  
E-mail: [peru@bestway-southamerica.com](mailto:peru@bestway-southamerica.com)

**Bestway Inflatables & Material Corp.**

No.3065 Cao An Road, Shanghai, 201812,  
China.  
Tel: (+86) 21 6913 5588  
Fax: (+86) 21 5913 8383  
E-mail: [info@bestway-shanghai.com](mailto:info@bestway-shanghai.com)

**Bestway (Europe) s.r.l.**

Via Resistenza 5,  
20098 San Giuliano M.se (Mi) - Italy  
Tel: (+39) 02 3626 5839  
Fax: (+39) 02 9139 0361  
E-mail: [aftersales@bestway-europe.com](mailto:aftersales@bestway-europe.com)  
[www.bestway-service.com](http://www.bestway-service.com)

**[www.bestway-service.com](http://www.bestway-service.com)**